

INSPIRON™

ΟΔΗΓΟΣ ΕΓΚΑΤΑΣΤΑΣΗΣ



INSPIRON™

ΟΔΗΓΟΣ ΕΓΚΑΤΑΣΤΑΣΗΣ

Μοντέλο κατά τους κανονισμούς: P14E

Τύπος κατά τους κανονισμούς: P14E001

Σημειώσεις, σημεία προσοχής και προειδοποιήσεις

 **ΣΗΜΕΙΩΣΗ:** Η ένδειξη ΣΗΜΕΙΩΣΗ υποδηλώνει σημαντικές πληροφορίες που σας βοηθούν στην καλύτερη χρήση του υπολογιστή σας.

 **ΠΡΟΣΟΧΗ:** Η ένδειξη ΠΡΟΣΟΧΗ υποδηλώνει είτε δυνητική βλάβη υλικού είτε απώλεια δεδομένων και υποδεικνύει τον τρόπο με τον οποίο μπορείτε να αποφύγετε το πρόβλημα.

 **ΠΡΟΕΙΔΟΠΟΙΗΣΗ:** Η ένδειξη ΠΡΟΕΙΔΟΠΟΙΗΣΗ υποδηλώνει δυνητική υλική ζημιά, σωματική βλάβη ή θάνατο.

Εάν αγοράσατε έναν υπολογιστή Dell της σειράς n, οι αναφορές του παρόντος εγγράφου για τα λειτουργικά συστήματα Microsoft Windows δεν ισχύουν.

Το παρόν στοιχείο περιλαμβάνει τεχνολογία προστασίας από αντιγραφή, η οποία προστατεύεται από διπλώματα ευρεσιτεχνίας των Η.Π.Α. και άλλα δικαιώματα πνευματικής ιδιοκτησίας της Rovi Corporation. Απαγορεύεται η αποσυμπίληση ή η ανακατασκευή του αντικειμενικού κώδικα.

Οι πληροφορίες του παρόντος εγγράφου ενδέχεται να αλλάξουν χωρίς προειδοποίηση.

© 2010 - 2011 Dell Inc. Με την επιφύλαξη παντός δικαιώματος.

Απαγορεύεται αυστηρά η αναπαραγωγή αυτών των υλικών με οποιονδήποτε τρόπο χωρίς την έγγραφη άδεια της Dell Inc.

Εμπορικά σήματα που χρησιμοποιούνται στο παρόν κείμενο: Η ονομασία Dell™, το λογότυπο της DELL, οι ονομασίες Inspiron™ και DellConnect™ είναι εμπορικά σήματα της Dell Inc. Οι ονομασίες Intel®, Pentium®, και Core™ είναι είτε εμπορικά σήματα είτε σήματα κατατεθέντα της Intel Corporation στις Η.Π.Α. και σε άλλες χώρες. Οι ονομασίες Microsoft®, Windows® και το λογότυπο  στο κουμπί έναρξης των Windows είναι είτε εμπορικά σήματα είτε σήματα κατατεθέντα της Microsoft Corporation στις Η.Π.Α. ή/και σε άλλες χώρες. Η ονομασία Bluetooth® είναι σήμα κατατεθέν της Bluetooth SIG, Inc. και χρησιμοποιείται από την Dell μετά από ειδική άδεια. Η ονομασία Blu-ray Disc™ είναι εμπορικό σήμα της Blu-ray Disc Association.

Στο παρόν έγγραφο μπορεί να χρησιμοποιούνται και άλλα εμπορικά σήματα και εμπορικές ονομασίες για αναφορά είτε στους κατόχους των σημάτων και των ονομάτων, είτε στα προϊόντα τους. Η Dell Inc. αποποιείται κάθε ενδιαφέροντος για την κυριότητα των εμπορικών σημάτων και ονομάτων τρίτων.

Περιεχόμενα

Αρχική ρύθμιση του φορητού υπολογιστή Inspiron	7	Χρήση του φορητού υπολογιστή Inspiron	24
Πριν από την αρχική ρύθμιση του υπολογιστή σας	7	Χαρακτηριστικά δεξιάς πλευράς	24
Συνδέστε το μετασχηματιστή AC	9	Χαρακτηριστικά αριστερής πλευράς.	26
Συνδέστε το καλώδιο δικτύου (προαιρετικό)	10	Λειτουργίες οπίσθιας πλευράς.	32
Πατήστε το κουμπί λειτουργίας	11	Λειτουργίες εμπρόσθιας πλευράς	34
Εγκατάσταση του λειτουργικού συστήματος.	12	Λυχνίες και ενδείξεις κατάστασης.	36
Δημιουργία μέσου αποκατάστασης συστήματος (Συνιστάται)	13	Απενεργοποίηση φόρτισης μπαταρίας.	38
Ενεργοποίηση ή απενεργοποίηση ασύρματης λειτουργίας (Προαιρετικό).	15	Βάση υπολογιστή και λειτουργίες πληκτρολογίου	40
Ρύθμιση ασύρματης οθόνης (προαιρετικό)	17	Κινήσεις στην επιφάνεια αφής	46
Συνδεθείτε στο Internet (προαιρετικό)	20	Πληκτρα ελέγχου πολυμέσων	49
		Χρήση της μονάδας οπτικού δίσκου.	52
		Χαρακτηριστικά οθόνης.	56
		Αφαίρεση και επανατοποθέτηση του επάνω καλύμματος (Προαιρετικό)	58

Περιεχόμενα

Αφαίρεση και επανατοποθέτηση της μπαταρίας	62	Dell Diagnostics	82
Χαρακτηριστικά λογισμικού	64	Επαναφορά του λειτουργικού συστήματος	85
Dell DataSafe Online Backup (Δημιουργία αντιγράφων ασφαλείας μέσω διαδικτύου Dell DataSafe)	65	Επαναφορά συστήματος	87
Dell Stage	66	Dell DataSafe Local Backup (Δημιουργία τοπικών αντιγράφων ασφαλείας Dell DataSafe)	88
Επίλυση προβλημάτων	69	Μέσο αποκατάστασης συστήματος	93
Κωδικοί ηχητικών σημάτων	69	Dell Factory Image Restore (Επαναφορά εργοστασιακής εικόνας Dell)	94
Προβλήματα δικτύου	71	Αναζήτηση βοήθειας	98
Προβλήματα τροφοδοσίας	72	Τεχνική υποστήριξη και εξυπηρέτηση πελατών	99
Προβλήματα μνήμης	74	DellConnect	100
Προβλήματα κλειδωμάτων και λογισμικού	75	Υπηρεσίες μέσω διαδικτύου	100
Χρήση εργαλείων υποστήριξης. . .	78	Αυτοματοποιημένη υπηρεσία ενημέρωσης για την κατάσταση της παραγγελίας σας	102
Κέντρο υποστήριξης Dell	78	Πληροφορίες για προϊόντα	103
My Dell Downloads (Τα στοιχεία λήψης μου από την Dell)	80		
Hardware Troubleshooter (Αντιμέτωπιση προβλημάτων υλικού) . . .	81		

Επιστροφή προϊόντων για επισκευή στα πλαίσια της εγγύησης ή για πίστωση	103
Προτού τηλεφωνήσετε	105
Επικοινωνία με την Dell	107
Εύρεση περισσότερων πληροφοριών και πόρων	110
Προδιαγραφές	114
Παράρτημα	122
Πληροφορίες για το Επίσημο Πρότυπο του Μεξικού (NOM) (μόνο για το Μεξικό)	122
Ευρετήριο	123

Αρχική ρύθμιση του φορητού υπολογιστή Inspiron

Στην ενότητα αυτή παρέχονται πληροφορίες σχετικά με την αρχική ρύθμιση του φορητού υπολογιστή Dell Inspiron .

Πριν από την αρχική ρύθμιση του υπολογιστή σας

Κατά την επιλογή της θέσης του υπολογιστή, βεβαιωθείτε ότι υπάρχει εύκολη πρόσβαση σε πρίζα ρεύματος, επαρκής εξαερισμός και μια επίπεδη επιφάνεια για να τοποθετήσετε τον υπολογιστή σας.

Ο περιορισμός της ροής του αέρα στο φορητό υπολογιστή ενδέχεται να προκαλέσει την υπερθέρμανσή του. Για να αποφύγετε την υπερθέρμανση, βεβαιωθείτε ότι έχετε αφήσει κενό χώρο τουλάχιστον 10,2 εκατοστά (4 ίντσες) στο πίσω μέρος του υπολογιστή και

τουλάχιστον 5,1 εκατοστά (2 ίντσες) σε όλες τις άλλες πλευρές. Δεν θα πρέπει ποτέ να τοποθετείτε τον υπολογιστή σας σε κλειστό χώρο, όπως π.χ. σε ντουλάπια ή συρτάρια, όταν είναι ενεργοποιημένος.

 **ΠΡΟΕΙΔΟΠΟΙΗΣΗ:** Μην φράσσετε τις θυρίδες εξαερισμού, μην εισάγετε αντικείμενα και αποφύγετε τη συσσώρευση σκόνης μέσα στις θυρίδες αυτές. Μην τοποθετείτε τον υπολογιστή Dell σε περιβάλλον με χαμηλή ροή αέρα, όπως σε κλειστούς χαρτοφύλακες ή σε υφασμάτινες επιφάνειες, όπως σε χαλιά, όταν είναι ενεργοποιημένος. Ο περιορισμός της ροής του αέρα μπορεί να προκαλέσει βλάβη στον υπολογιστή, να μειώσει τις επιδόσεις του υπολογιστή ή να προκαλέσει πυρκαγιά. Όταν ο υπολογιστής θερμαίνεται, ενεργοποιείται ο ανεμιστήρας. Ο θόρυβος του ανεμιστήρα είναι φυσιολογικός και δεν υποδεικνύει πρόβλημα του ανεμιστήρα ή του υπολογιστή.

 **ΠΡΟΣΟΧΗ:** Η τοποθέτηση ή στοίβαξη βαριών ή αιχμηρών αντικειμένων πάνω στον υπολογιστή μπορεί να του προκαλέσει μόνιμη βλάβη.

Συνδέστε το μετασχηματιστή AC

Συνδέστε το μετασχηματιστή AC στον υπολογιστή και, στη συνέχεια, σε μια πρίζα ρεύματος ή σε μια συσκευή προστασίας τάσης.

⚠ ΠΡΟΕΙΔΟΠΟΙΗΣΗ: Ο μετασχηματιστής AC λειτουργεί σε όλες τις χώρες όταν τον συνδέσετε σε ηλεκτρική πρίζα. Ωστόσο, τα βύσματα τροφοδοσίας και τα πολύπριζα διαφέρουν ανάλογα με τη χώρα. Εάν χρησιμοποιήσετε μη συμβατό καλώδιο ή εάν δεν συνδέσετε σωστά το καλώδιο στο πολύπριζο ή την πρίζα ρεύματος, μπορεί να προκληθεί πυρκαγιά ή μόνιμη βλάβη στον υπολογιστή.

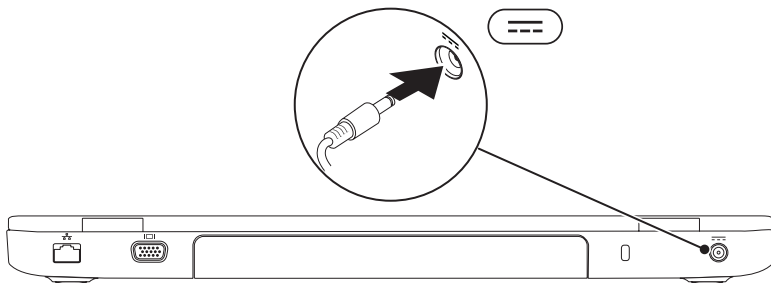

Συνδέστε το καλώδιο δικτύου (προαιρετικό)

Για να χρησιμοποιήσετε μια ενσύρματη σύνδεση δικτύου, συνδέστε το καλώδιο δικτύου.

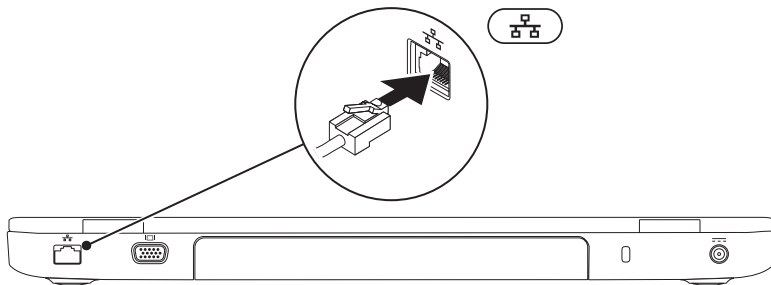

Πατήστε το κουμπί λειτουργίας

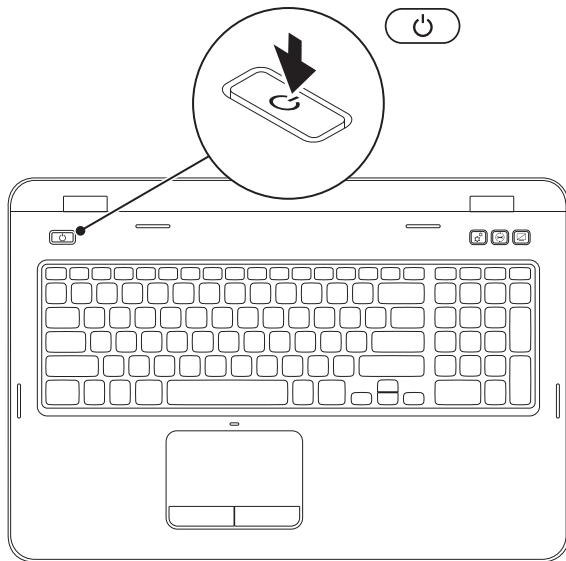



Εγκατάσταση του λειτουργικού συστήματος

Ο υπολογιστής Dell είναι προρυθμισμένος με το λειτουργικό σύστημα που επιλέξατε κατά την αγορά.

Εγκατάσταση των Microsoft Windows

Για να εγκαταστήσετε τα Microsoft Windows για πρώτη φορά, ακολουθήστε τις οδηγίες στην οθόνη. Τα βήματα αυτά είναι υποχρεωτικά και ενδέχεται να χρειαστεί αρκετός χρόνος για να ολοκληρωθούν. Οι οθόνες εγκατάστασης των Windows θα σας καθοδηγήσουν μέσα από διάφορες διαδικασίες, όπως η αποδοχή της άδειας χρήσης, η ρύθμιση προτιμήσεων και η δημιουργία σύνδεσης στο Internet.

 **ΠΡΟΣΟΧΗ:** Μην διακόψετε τη διαδικασία εγκατάστασης του λειτουργικού συστήματος. Η ενέργεια αυτή ενδέχεται να έχει ως αποτέλεσμα την αδυναμία χρήσης του υπολογιστή και θα χρειαστεί να εγκαταστήσετε ξανά το λειτουργικό σύστημα.

 **ΣΗΜΕΙΩΣΗ:** Για τη βέλτιστη απόδοση του υπολογιστή σας, συνιστάται η λήψη και εγκατάσταση της τελευταίας έκδοσης BIOS και των προγραμμάτων οδήγησης για τον υπολογιστή σας, τα οποία είναι διαθέσιμα στη διεύθυνση support.dell.com.

 **ΣΗΜΕΙΩΣΗ:** Για περισσότερες πληροφορίες σχετικά με το λειτουργικό σύστημα και τα χαρακτηριστικά του, μεταβείτε στη διεύθυνση support.dell.com/MyNewDell.

Εγκατάσταση του Ubuntu

Για να εγκαταστήσετε το Ubuntu για πρώτη φορά, ακολουθήστε τις οδηγίες στην οθόνη. Για περισσότερες πληροφορίες σχετικά με το λειτουργικό σύστημα ανατρέξτε στην τεκμηρίωση του Ubuntu.

Δημιουργία μέσου αποκατάστασης συστήματος (Συνιστάται)

 **ΣΗΜΕΙΩΣΗ:** Συνιστάται η δημιουργία ενός μέσου αποκατάστασης συστήματος αμέσως μετά την εγκατάσταση των Microsoft Windows.

Το μέσο αποκατάστασης συστήματος μπορεί να χρησιμοποιηθεί για την επαναφορά του υπολογιστή στην κατάσταση λειτουργίας που βρισκόταν όταν τον αγοράσατε, με παράλληλη διατήρηση των αρχείων δεδομένων (χωρίς να απαιτείται ο δίσκος *Λειτουργικού συστήματος*). Μπορείτε να χρησιμοποιήσετε το μέσο αποκατάστασης συστήματος, εάν ο υπολογιστής βρίσκεται σε ανεπιθύμητη κατάσταση λειτουργίας μετά από αλλαγές στο υλικό, στο λογισμικό, στα προγράμματα οδήγησης ή σε άλλες ρυθμίσεις του συστήματος.

Θα χρειαστείτε τα ακόλουθα για να δημιουργήσετε το μέσο αποκατάστασης συστήματος:

- Dell DataSafe Local Backup (Δημιουργία τοπικών αντιγράφων ασφαλείας Dell DataSafe)
- Κλειδί USB με ελάχιστη χωρητικότητα 8 GB ή δίσκο DVD-R/DVD+R/Blu-ray (προαιρετικό)

 **ΣΗΜΕΙΩΣΗ:** Η εφαρμογή Dell DataSafe Local Backup (Δημιουργία τοπικών αντιγράφων ασφαλείας Dell DataSafe) δεν υποστηρίζει επανεγγράψιμους δίσκους.

Αρχική ρύθμιση του φορητού υπολογιστή Inspiron

Για να δημιουργήσετε ένα μέσο αποκατάστασης συστήματος:

1. Βεβαιωθείτε ότι ο μετασχηματιστής AC είναι συνδεδεμένος (ανατρέξτε στην ενότητα «Σύνδεση του μετασχηματιστή AC» στη σελίδα 9).
2. Τοποθετήστε το δίσκο ή το κλειδί USB στον υπολογιστή.
3. Κάντε κλικ στα στοιχεία **Start (Έναρξη)**  → **All Programs (Όλα τα προγράμματα)** → **Dell DataSafe Local Backup (Δημιουργία τοπικών αντιγράφων ασφαλείας Dell DataSafe)**.
4. Κάντε κλικ στην επιλογή **Create Recovery Media (Δημιουργία μέσου αποκατάστασης)**.
5. Ακολουθήστε τις οδηγίες στην οθόνη.

 **ΣΗΜΕΙΩΣΗ:** Για πληροφορίες σχετικά με τη ανάκτηση του λειτουργικού συστήματος κάνοντας χρήση του μέσου αποκατάστασης συστήματος, ανατρέξτε στην ενότητα «Μέσο αποκατάστασης συστήματος» στη σελίδα 93.

 **ΣΗΜΕΙΩΣΗ:** Συνιστάται η δημιουργία κωδικού πρόσβασης για την επαναφορά δίσκου αμέσως μετά την εγκατάσταση των Microsoft Windows. Για περισσότερες πληροφορίες, ανατρέξτε στην Υποστήριξη Windows 7 στη διεύθυνση support.dell.com/MyNewDell.

Ενεργοποίηση ή απενεργοποίηση ασύρματης λειτουργίας (Προαιρετικό)

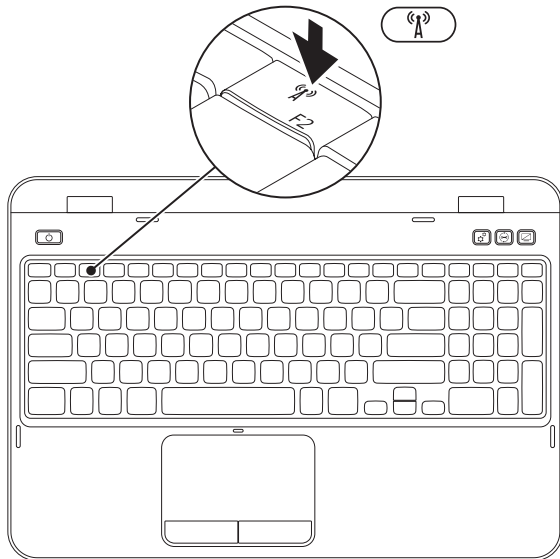

Αρχική ρύθμιση του φορητού υπολογιστή Inspiron

Για να ενεργοποιήσετε ή να απενεργοποιήσετε την ασύρματη λειτουργία:

1. Βεβαιωθείτε ότι ο υπολογιστής σας είναι ενεργοποιημένος.
2. Πατήστε <Fn> μαζί με το πλήκτρο <“A”> στη γραμμή πλήκτρων λειτουργίας του πληκτρολογίου.

Στην οθόνη εμφανίζεται η τρέχουσα κατάσταση των ασύρματων επικοινωνιών.

Η ασύρματη λειτουργία είναι ενεργοποιημένη



Η ασύρματη λειτουργία είναι απενεργοποιημένη



3. Πατήστε <Fn> μαζί με το πλήκτρο <“A”> για εναλλαγή ανάμεσα στην κατάσταση ενεργοποίησης ή απενεργοποίησης της ασύρματης λειτουργίας.

 **ΣΗΜΕΙΩΣΗ:** Με το πλήκτρο ασύρματης λειτουργίας μπορείτε να απενεργοποιείτε γρήγορα όλες τις ασύρματες επικοινωνίες (WiFi και Bluetooth), όπως ακριβώς κάνετε όταν σας ζητούν να απενεργοποιήσετε όλες τις συσκευές ασύρματης επικοινωνίας κατά τη διάρκεια αεροπορικής πτήσης.

Ρύθμιση ασύρματης οθόνης (προαιρετικό)

 **ΣΗΜΕΙΩΣΗ:** Η λειτουργία ασύρματης οθόνης ενδέχεται να μην υποστηρίζεται σε όλους τους υπολογιστές. Για πληροφορίες σχετικά με τις απαιτήσεις υλικού και λογισμικού για τη ρύθμιση ασύρματης οθόνης, επισκεφτείτε τη διεύθυνση www.intel.com.

Η λειτουργία ασύρματης οθόνης Intel σας επιτρέπει την κοινή χρήση της οθόνης του υπολογιστή με την τηλεόραση χωρίς να χρησιμοποιείτε καλώδια. Πριν ρυθμίσετε την ασύρματη οθόνη, θα πρέπει να συνδέσετε έναν μετασχηματιστή ασύρματης οθόνης στην τηλεόραση.

 **ΣΗΜΕΙΩΣΗ:** Ο μετασχηματιστής ασύρματης οθόνης δεν παρέχεται με τον υπολογιστή σας και θα πρέπει να τον αγοράσετε ξεχωριστά.

Εάν ο υπολογιστής σας υποστηρίζει τη λειτουργία ασύρματης οθόνης, το εικονίδιο ασύρματης οθόνης Intel  θα εμφανίζεται στην επιφάνεια εργασίας των Windows.



Αρχική ρύθμιση του φορητού υπολογιστή Inspiron

Για να ρυθμίσετε την ασύρματη οθόνη:

1. Ενεργοποιήστε τον υπολογιστή σας.
2. Πατήστε <Fn> μαζί με το πλήκτρο <  > στη γραμμή πλήκτρων λειτουργίας του πληκτρολογίου, για να ενεργοποιήσετε την ασύρματη λειτουργία.
3. Συνδέστε το μετασχηματιστή ασύρματης οθόνης στην τηλεόραση.
4. Ανοίξτε την τηλεόραση.
5. Επιλέξτε την κατάλληλη πηγή βίντεο για την τηλεόραση, για παράδειγμα HDMI1, HDMI2 ή S-Video.
6. Κάντε κλικ στο εικονίδιο ασύρματης οθόνης Intel  στην επιφάνεια εργασίας. Εμφανίζεται το παράθυρο **Intel Wireless Display (Ασύρματη οθόνη Intel)**.
7. Επιλέξτε **Scan for available displays (Ανίχνευση διαθέσιμων οθονών)**.
8. Από τη λίστα **Detected wireless displays (Ασύρματες οθόνες που εντοπίστηκαν)** επιλέξτε το μετασχηματιστή ασύρματης οθόνης που χρησιμοποιείτε.
9. Πληκτρολογήστε τον κωδικό ασφαλείας που εμφανίζεται στην τηλεόραση.

Για να ενεργοποιήσετε τη λειτουργία ασύρματης οθόνης:

1. Κάντε κλικ στο εικονίδιο ασύρματης οθόνης Intel  στην επιφάνεια εργασίας. Εμφανίζεται το παράθυρο **Intel Wireless Display (Ασύρματη οθόνη Intel)**.
2. Επιλέξτε **Connect to Existing Adapter (Σύνδεση στον υπάρχοντα μετασχηματιστή)**.

-  **ΣΗΜΕΙΩΣΗ:** Μπορείτε να πραγματοποιήσετε λήψη και εγκατάσταση του πιο πρόσφατου προγράμματος οδήγησης για το «Intel Wireless Display Connection Manager» (Διαχείριση σύνδεσης ασύρματης οθόνης Intel) στη διεύθυνση **support.dell.com**.
-  **ΣΗΜΕΙΩΣΗ:** Για περισσότερες πληροφορίες σχετικά με την ασύρματη οθόνη, ανατρέξτε στην τεκμηρίωση του μετασχηματιστή ασύρματης οθόνης.

Συνδεθείτε στο Internet (προαιρετικό)

Για να συνδεθείτε στο Internet, χρειάζεστε ένα εξωτερικό μόντεμ ή μια σύνδεση δικτύου και έναν πάροχο υπηρεσιών Internet (ISP).

Εάν το εξωτερικό μόντεμ USB ή ο μετασχηματιστής WLAN δεν συμπεριλαμβάνονται στην αρχική σας παραγγελία, μπορείτε να αποκτήσετε αυτά τα εξαρτήματα στη διεύθυνση **dell.com**.

Δημιουργία ενσύρματης σύνδεσης

- Εάν χρησιμοποιείτε σύνδεση μέσω τηλεφώνου, συνδέστε το καλώδιο τηλεφώνου στο προαιρετικό εξωτερικό μόντεμ USB και στην πρίζα τηλεφώνου, προτού ρυθμίσετε τη σύνδεση στο Internet.
- Εάν χρησιμοποιείτε σύνδεση DSL ή σύνδεση καλωδιακού/δορυφορικού μόντεμ, επικοινωνήστε με τον ISP ή την εταιρεία κινητής τηλεφωνίας για να λάβετε τις οδηγίες ρύθμισης.

Για να ολοκληρώσετε τη ρύθμιση της ενσύρματης σύνδεσης στο Internet, ακολουθήστε τις οδηγίες στην ενότητα «Δημιουργία σύνδεσης στο Internet» στη σελίδα 21.

Δημιουργία ασύρματης σύνδεσης



ΣΗΜΕΙΩΣΗ: Για να ρυθμίσετε τον ασύρματο δρομολογητή, ανατρέξτε στο υλικό τεκμηρίωσης που συνοδεύει το δρομολογητή.

Για να μπορέσετε να χρησιμοποιήσετε την ασύρματη σύνδεσή σας στο Internet, θα πρέπει πρώτα να συνδεθείτε στον ασύρματο δρομολογητή.

Για να δημιουργήσετε σύνδεση με έναν ασύρματο δρομολογητή:

1. Βεβαιωθείτε ότι η ασύρματη λειτουργία είναι ενεργοποιημένη στον υπολογιστή σας (ανατρέξτε στην ενότητα «Ενεργοποίηση ή απενεργοποίηση ασύρματης λειτουργίας (Προαιρετικό)» στη σελίδα 15).

2. Αποθηκεύστε και κλείστε όλα τα ανοιχτά αρχεία και τερματίστε όλα τα ανοιχτά προγράμματα.
3. Κάντε κλικ στα στοιχεία **Start** (**Εναρξη**)  → **Control Panel** (**Πίνακας Ελέγχου**).
4. Στο πλαίσιο αναζήτησης, πληκτρολογήστε *network* (δίκτυο) και, στη συνέχεια, κάντε κλικ στην επιλογή **Network and Sharing Center** (**Κέντρο δικτύου και κοινής χρήσης**) → **Connect to a network** (**Σύνδεση σε δίκτυο**).
5. Ακολουθήστε τις οδηγίες στην οθόνη για να ολοκληρώσετε τη ρύθμιση.

Δημιουργία σύνδεσης στο Internet

Οι πάροχοι υπηρεσιών Internet (ISP) και οι προσφορές τους ποικίλλουν ανάλογα με τη χώρα. Επικοινωνήστε με τον ISP σας για να ενημερωθείτε για τις διαθέσιμες προσφορές στη χώρα σας.

Εάν δεν μπορείτε να συνδεθείτε στο Internet, αλλά έχετε συνδεθεί με επιτυχία στο παρελθόν, ο ISP ενδέχεται να είναι προσωρινά εκτός λειτουργίας. Επικοινωνήστε με τον ISP σας για να ελέγξετε την κατάσταση της υπηρεσίας ή δοκιμάστε να συνδεθείτε ξανά αργότερα.

Φροντίστε να έχετε έτοιμα τα στοιχεία του ISP. Εάν δεν έχετε ISP, ο οδηγός **Connect to the Internet** (**Σύνδεση στο Internet**) θα σας βοηθήσει να αποκτήσετε.

Αρχική ρύθμιση του φορητού υπολογιστή Inspiron

Για να δημιουργήσετε μια σύνδεση στο Internet:

1. Αποθηκεύστε και κλείστε όλα τα ανοιχτά αρχεία και τερματίστε όλα τα ανοιχτά προγράμματα.
2. Επιλέξτε διαδοχικά **Start (Έναρξη)**  → **Control Panel (Πίνακας Ελέγχου)**.
3. Στο πλαίσιο αναζήτησης, πληκτρολογήστε *network* (δίκτυο) και, στη συνέχεια, κάντε κλικ στην επιλογή **Network and Sharing Center (Κέντρο δικτύου και κοινής χρήσης)** → **Set up a new connection or network (Ρύθμιση νέας σύνδεσης ή δικτύου)** → **Connect to the Internet (Σύνδεση στο Internet)**.

Θα εμφανιστεί το παράθυρο **Connect to the Internet (Σύνδεση στο Internet)**.

-  **ΣΗΜΕΙΩΣΗ:** Εάν δεν γνωρίζετε ποιον τύπο σύνδεσης να επιλέξετε, κάντε κλικ στην επιλογή **Help me choose (Βοήθεια για επιλογή)** ή επικοινωνήστε με τον ISP σας.

4. Ακολουθήστε τις οδηγίες στην οθόνη και χρησιμοποιήστε τις πληροφορίες ρύθμισης που σας έχει δώσει ο ISP για να ολοκληρώσετε τη ρύθμιση.

Χρήση του φορητού υπολογιστή Inspiron

Στην ενότητα αυτή παρέχονται πληροφορίες σχετικά με τις διαθέσιμες λειτουργίες του φορητού υπολογιστή Inspiron.

Χαρακτηριστικά δεξιάς πλευράς

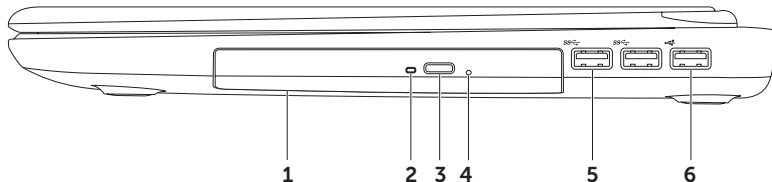



-
- 1 Μονάδα οπτικού δίσκου** — Αναπαράγει ή εγγράφει δίσκους CD, DVD ή Blu-ray (προαιρετικό). Για περισσότερες πληροφορίες, ανατρέξτε στην ενότητα «Χρήση της μονάδας οπτικού δίσκου» στη σελίδα 52.

 - 2 Λυχνία μονάδας οπτικού δίσκου** — Αναβοσβήνει όταν πατάτε το κουμπί εξαγωγής της μονάδας οπτικού δίσκου ή όταν εισάγετε ένα δίσκο και γίνεται ανάγνωση αυτού.

 - 3 Κουμπί εξαγωγής μονάδας οπτικού δίσκου** — Πατήστε για να ανοίξει η υποδοχή της μονάδας οπτικού δίσκου.

 - 4 Οπή εξαγωγής έκτακτης ανάγκης** — Χρησιμοποιήστε την για να ανοίξετε την υποδοχή της μονάδας οπτικού δίσκου, εάν δεν ανοίγει όταν πατάτε το κουμπί εξαγωγής. Για περισσότερες πληροφορίες, ανατρέξτε στην ενότητα «Χρήση της οπής εξαγωγής έκτακτης ανάγκης» στη σελίδα 53.

 - 5  Σύνδεσμοι USB 3.0 (2)** — Παρέχουν γρηγορότερη μετάδοση δεδομένων μεταξύ του υπολογιστή σας και των συσκευών USB.

 - 6  Σύνδεσμος USB 2.0** — Στη θύρα αυτή μπορείτε να συνδέσετε συσκευές USB, όπως ποντίκι, πληκτρολόγιο, εκτυπωτή, εξωτερική μονάδα δίσκου ή συσκευή αναπαραγωγής αρχείων MP3.
-

Χαρακτηριστικά αριστερής πλευράς

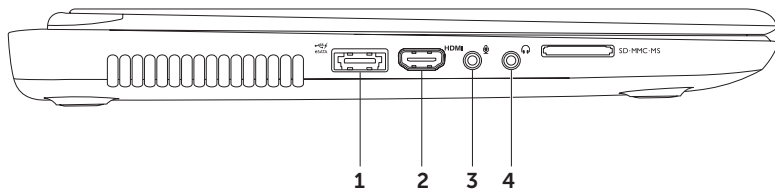

- 1  **Σύνδεσμος συνδυασμού eSATA/USB με USB PowerShare** — Στην υποδοχή αυτή μπορείτε να συνδέσετε συσκευές αποθήκευσης που είναι συμβατές με eSATA (όπως εξωτερικές μονάδες σκληρού δίσκου ή μονάδες οπτικού δίσκου) ή συσκευές USB (όπως ποντίκι, πληκτρολόγιο, εκτυπωτή, εξωτερική μονάδα ή συσκευή αναπαραγωγής MP3). Η λειτουργία USB Powershare σας δίνει τη δυνατότητα να φορτίζετε συσκευές USB όταν ο υπολογιστής βρίσκεται σε κατάσταση λειτουργίας/εκτός λειτουργίας ή σε κατάσταση αναστολής λειτουργίας.



ΣΗΜΕΙΩΣΗ: Ορισμένες συσκευές USB ενδέχεται να μην φορτίζονται όταν ο υπολογιστής βρίσκεται σε κατάσταση εκτός λειτουργίας ή σε κατάσταση αναστολής λειτουργίας. Σε αυτές τις περιπτώσεις, ενεργοποιήστε τον υπολογιστή για να φορτιστεί η συσκευή.

ΣΗΜΕΙΩΣΗ: Αν απενεργοποιήσετε τον υπολογιστή ενώ φορτίζεται μια συσκευή USB, η συσκευή θα σταματήσει να φορτίζεται. Για να συνεχίσετε τη φόρτιση, αποσυνδέστε τη συσκευή USB και συνδέστε την ξανά.

ΣΗΜΕΙΩΣΗ: Η λειτουργία USB PowerShare απενεργοποιείται αυτόματα όταν παραμείνει μόνο το 10% της συνολικής διάρκειας ζωής της μπαταρίας.

- 2  **Σύνδεσμος HDMI** — Συνδέεται σε τηλεόραση για σήμα βίντεο και ήχου 5.1.

ΣΗΜΕΙΩΣΗ: Όταν χρησιμοποιείτε το σύνδεσμο με οθόνη, μόνο η ανάγνωση του σήματος βίντεο είναι δυνατή.

-  **3 Σύνδεσμος υποδοχής εισόδου ήχου/μικροφώνου** — Σε αυτή την υποδοχή μπορείτε να συνδέσετε ένα μικρόφωνο ή μια εξωτερική συσκευή για χρήση με προγράμματα ήχου.
 -  **4 Σύνδεσμος υποδοχής εξόδου ήχου/ακουστικών** — Σε αυτή την υποδοχή μπορείτε να συνδέσετε ακουστικά, ηχεία με ενσωματωμένο ενισχυτή ή ηχοσύστημα.
-

Χρήση του φορητού υπολογιστή Inspiron

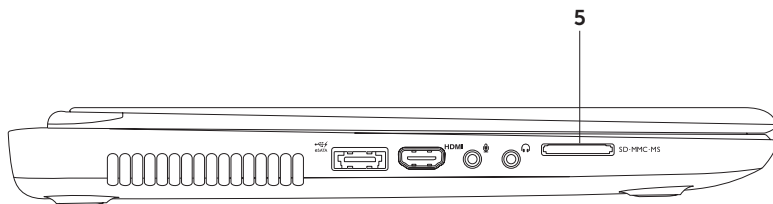



-
- 5 **SD·MMC·MS** **Συσκευή ανάγνωσης καρτών μνήμης 8-σε-1** — Προσφέρει ένα γρήγορο και βολικό τρόπο για την προβολή και ανταλλαγή ψηφιακών φωτογραφιών, μουσικής, βίντεο και εγγράφων που έχουν αποθηκευτεί σε κάρτες μνήμης. Για περισσότερες πληροφορίες σχετικά με τις κάρτες που υποστηρίζονται από τον υπολογιστή σας, ανατρέξτε στην ενότητα «Προδιαγραφές» στη σελίδα 114.

ΣΗΜΕΙΩΣΗ: Όταν παραλαμβάνετε τον υπολογιστή σας, στην υποδοχή καρτών μνήμης υπάρχει εγκατεστημένο ένα πλαστικό ομοίωμα κάρτας. Τα ομοιώματα κάρτας προστατεύουν τις υποδοχές που δεν χρησιμοποιούνται από την είσοδο σκόνης και άλλων σωματιδίων. Φυλάξτε το ομοίωμα κάρτας και χρησιμοποιήστε το όταν δεν υπάρχει κάρτα μνήμης μέσω τοποθετημένη στην υποδοχή. Τα ομοιώματα κάρτας από άλλους υπολογιστές μπορεί να μην ταιριάζουν στον δικό σας.

Λειτουργίες οπίσθιας πλευράς



-
-  **Σύνδεσμος δικτύου** — Σε αυτό το σημείο μπορείτε να συνδέσετε τον υπολογιστή σας σε ένα δίκτυο ή μια ευρυζωνική συσκευή, εάν χρησιμοποιείτε ενσύρματο δίκτυο.





 -  **Σύνδεσμος VGA** — Για τη σύνδεση σε εξωτερική οθόνη ή προβολέα.

 - Υποδοχή καλωδίου ασφαλείας** — Σε αυτήν την υποδοχή, μπορείτε να συνδέσετε στον υπολογιστή ένα καλώδιο ασφαλείας που διατίθεται στο εμπόριο.
ΣΗΜΕΙΩΣΗ: Πριν αγοράσετε καλώδιο ασφαλείας, βεβαιωθείτε ότι ταιριάζει στην υποδοχή καλωδίου ασφαλείας του υπολογιστή σας.

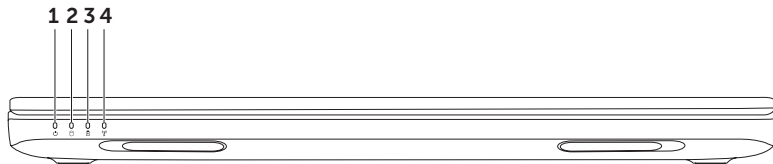
 -  **Σύνδεσμος μετασχηματιστή AC** — Σε αυτό το σημείο συνδέεται ο μετασχηματιστής AC για την τροφοδοσία του υπολογιστή και τη φόρτιση της μπαταρίας.
-

Λειτουργίες εμπρόσθιας πλευράς



-
- 1  **Ενδεικτική λυχνία λειτουργίας** — Υποδεικνύει τις καταστάσεις λειτουργίας. Για περισσότερες πληροφορίες σχετικά με την ενδεικτική λυχνία λειτουργίας, ανατρέξτε στην ενότητα «Λυχνίες και ενδείξεις κατάστασης» στη σελίδα 36.
-
- 2  **Λυχνία δραστηριότητας σκληρού δίσκου** — Ανάβει όταν ο υπολογιστής πραγματοποιεί ανάγνωση ή εγγραφή δεδομένων. Όταν η λυχνία ανάβει σταθερά με λευκό χρώμα υποδεικνύει δραστηριότητα σκληρού δίσκου.
-  **ΠΡΟΣΟΧΗ:** Για να αποφύγετε τυχόν απώλεια δεδομένων, ποτέ μην απενεργοποιείτε τον υπολογιστή όταν η λυχνία δραστηριότητας σκληρού δίσκου είναι αναμμένη.
-
- 3  **Λυχνία κατάστασης μπαταρίας** — Υποδεικνύει την κατάσταση φορτίου της μπαταρίας. Για περισσότερες πληροφορίες σχετικά με τη λυχνία κατάστασης μπαταρίας, ανατρέξτε στην ενότητα «Λυχνίες και ενδείξεις κατάστασης» στη σελίδα 36.
- ΣΗΜΕΙΩΣΗ:** Η μπαταρία φορτίζεται όσο ο υπολογιστής τροφοδοτείται με ρεύμα από το μετασχηματιστή AC.
-
- 4  **Λυχνία κατάστασης ασύρματης λειτουργίας** — Ανάβει όταν ενεργοποιείται η ασύρματη λειτουργία. Όταν η λυχνία ανάβει σταθερά με λευκό χρώμα υποδεικνύει ότι η ασύρματη λειτουργία είναι ενεργοποιημένη.
- ΣΗΜΕΙΩΣΗ:** Για πληροφορίες σχετικά με την ενεργοποίηση ή απενεργοποίηση της ασύρματης λειτουργίας, ανατρέξτε στην ενότητα «Ενεργοποίηση ή απενεργοποίηση της ασύρματης λειτουργίας (Προαιρετικό)» στη σελίδα 15.
-

Λυχνίες και ενδείξεις κατάστασης

Λυχνία κατάστασης μπαταρίας

	Κατάσταση ενδεικτικής λυχνίας	Καταστάσεις λειτουργίας υπολογιστή	Κατάσταση φόρτισης μπαταρίας
Μετασχηματιστής AC	σταθερά αναμμένη με λευκό χρώμα	ενεργοποίηση/ αναμονή/ απενεργοποίηση/ αδρανοποίηση	φόρτιση
	απενεργοποίηση	ενεργοποίηση/ αναμονή/ απενεργοποίηση/ αδρανοποίηση	πλήρως φορτισμένη
Μπαταρία	σταθερά αναμμένη με πορτοκαλί χρώμα	ενεργοποίηση/αναμονή	χαμηλή μπαταρία (<= 10%)
	απενεργοποίηση	ενεργοποίηση/ αναμονή/ απενεργοποίηση/ αδρανοποίηση	δεν φορτίζει



ΣΗΜΕΙΩΣΗ: Η μπαταρία φορτίζεται όσο ο υπολογιστής τροφοδοτείται με ρεύμα από το μετασχηματιστή AC.



Λυχνία κουμπιού τροφοδοσίας/Ενδεικτική λυχνία λειτουργίας

Κατάσταση ενδεικτικής λυχνίας

σταθερά αναμμένη με λευκό χρώμα
 αναβοσβήνει με λευκό χρώμα
 απενεργοποίηση

Καταστάσεις λειτουργίας υπολογιστή

ενεργοποίηση
 αναμονή
 απενεργοποίηση/αδρανοποίηση

-  **ΣΗΜΕΙΩΣΗ:** Εάν ο υπολογιστής σας βρίσκεται σε κατάσταση αναμονής ή αδρανοποίησης, πατήστε και κρατήστε πατημένο το κουμπί λειτουργίας για ένα δευτερόλεπτο για να επαναφέρετε τον υπολογιστή στην κανονική λειτουργία.
-  **ΣΗΜΕΙΩΣΗ:** Για πληροφορίες σχετικά με προβλήματα τροφοδοσίας, ανατρέξτε στην ενότητα «Προβλήματα τροφοδοσίας» στη σελίδα 72.

Απενεργοποίηση φόρτισης μπαταρίας





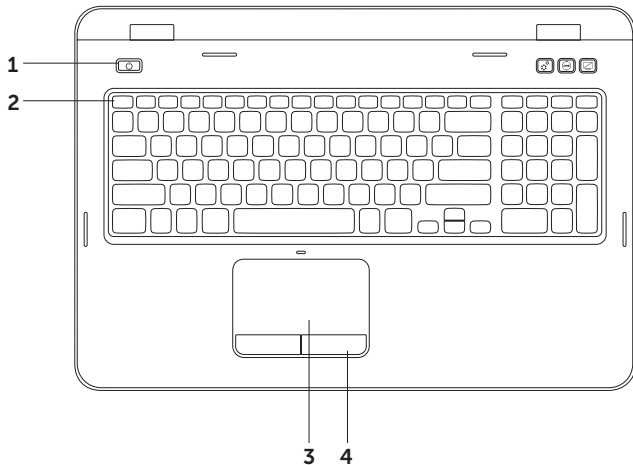

Ενδέχεται να σας ζητηθεί να απενεργοποιήσετε τη λειτουργία φόρτισης μπαταρίας κατά τη διάρκεια μιας πτήσης. Για να απενεργοποιήσετε γρήγορα τη λειτουργία φόρτισης μπαταρίας:

1. Βεβαιωθείτε ότι ο υπολογιστής σας είναι ενεργοποιημένος.
2. Πατήστε **Start (Έναρξη)** .
3. Στο πλαίσιο αναζήτησης, πληκτρολογήστε **Power Options (Επιλογές παροχής ενέργειας)** και, στη συνέχεια, πατήστε το πλήκτρο <Enter>.
4. Στο παράθυρο **Power Options (Επιλογές παροχής ενέργειας)**, κάντε κλικ στο **Dell Battery Meter (Μετρητής μπαταρίας Dell)** για να ανοίξει το παράθυρο **Battery Settings (Ρυθμίσεις μπαταρίας)**.
5. Κάντε κλικ στην επιλογή **Turn off Battery Charging (Απενεργοποίηση λειτουργίας φόρτισης μπαταρίας)** και, έπειτα, στο **OK**.

 **ΣΗΜΕΙΩΣΗ:** Η λειτουργία φόρτισης μπαταρίας μπορεί να απενεργοποιηθεί και από το βοηθητικό πρόγραμμα ρύθμισης συστήματος (BIOS).

Βάση υπολογιστή και λειτουργίες πληκτρολογίου



-
- 1  **Κουμπί λειτουργίας και λυχνία** — Πιέστε το για να ενεργοποιήσετε ή απενεργοποιήσετε τον υπολογιστή σας. Η λυχνία στο κουμπί υποδεικνύει τις καταστάσεις λειτουργίας. Για περισσότερες πληροφορίες σχετικά με τη λυχνία του κουμπιού λειτουργίας, ανατρέξτε στην ενότητα «Λυχνίες και ενδείξεις κατάστασης» στη σελίδα 36.
-
- 2 **Γραμμή πλήκτρων λειτουργίας** — Το πλήκτρο ενεργοποίησης ή απενεργοποίησης διπλής οθόνης , το πλήκτρο ενεργοποίησης ή απενεργοποίησης ασύρματης λειτουργίας , το πλήκτρο ενεργοποίησης ή απενεργοποίησης επιφάνειας αφής , τα πλήκτρα αύξησης  και μείωσης  φωτεινότητας και τα πλήκτρα πολυμέσων βρίσκονται σε αυτή τη γραμμή.
- Για περισσότερες πληροφορίες σχετικά με τα πλήκτρα πολυμέσων, ανατρέξτε στην ενότητα «Πλήκτρα ελέγχου πολυμέσων» στη σελίδα 49.
-

- 3 Επιφάνεια αφής** — Παρέχει τις λειτουργίες ενός ποντικιού για τη μετακίνηση του δείκτη στην οθόνη, τη μεταφορά ή τη μετακίνηση επιλεγμένων στοιχείων και το ισοδύναμο με το πάτημα του αριστερού κουμπιού του ποντικιού (με ένα στιγμιαίο χτύπημα της επιφάνειας με την άκρη του δακτύλου).

Η επιφάνεια αφής υποστηρίζει τις λειτουργίες κύλισης, flick (τίναγμα) και ζουμ. Για να διαμορφώσετε τις ρυθμίσεις της επιφάνειας αφής, κάντε διπλό κλικ στο εικονίδιο **Dell Touch pad (Επιφάνεια αφής της Dell)** στην περιοχή ειδοποιήσεων της επιφάνειας εργασίας. Για περισσότερες πληροφορίες, ανατρέξτε στην ενότητα «Κινήσεις στην επιφάνεια αφής» στη σελίδα 46.

ΣΗΜΕΙΩΣΗ: Για να ενεργοποιήσετε ή να απενεργοποιήσετε την επιφάνεια αφής, πατήστε το πλήκτρο <Fn> μαζί με το πλήκτρο < > στη γραμμή πλήκτρων λειτουργίας, στο πληκτρολόγιο.

- 4 Κουμπιά επιφάνειας αφής (2)** — Παρέχουν τις ίδιες λειτουργίες με το αριστερό και το δεξί κουμπί ενός ποντικιού.
-

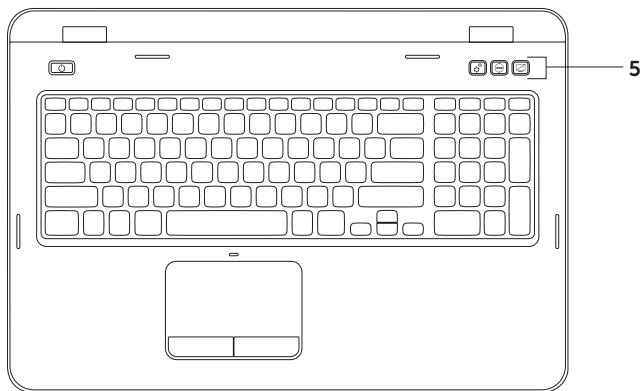

- 5  **Κουμπί Κέντρου φορητότητας των Windows** — Πατήστε το για να εκκινήσετε το Κέντρο φορητότητας των Windows. Το Κέντρο φορητότητας των Windows προσφέρει γρήγορη πρόσβαση στις ρυθμίσεις του φορητού σας υπολογιστή, όπως έλεγχο της φωτεινότητας, έλεγχο της έντασης ήχου, κατάσταση της μπαταρίας, ασύρματο δίκτυο, κ.ά.





- Κουμπί Κέντρου φορητότητας των Windows** — Πατήστε το για να εκκινήσετε το Κέντρο φορητότητας των Windows. Για περισσότερες πληροφορίες, δείτε την ενότητα «Κέντρο υποστήριξης Dell» στη σελίδα 78.



- Κουμπί ενεργοποίησης/απενεργοποίησης οθόνης** — Πατήστε το για να ενεργοποιήσετε ή να απενεργοποιήσετε την οθόνη.

ΣΗΜΕΙΩΣΗ: Τα κουμπιά Κέντρου φορητότητας των Windows, Κέντρου υποστήριξης Dell και ενεργοποίησης/απενεργοποίησης οθόνης λειτουργούν μόνο σε υπολογιστές με λειτουργικό σύστημα Windows.

Κινήσεις στην επιφάνεια αφής

 **ΣΗΜΕΙΩΣΗ:** Ορισμένες κινήσεις στην επιφάνεια αφής ενδέχεται να είναι απενεργοποιημένες από προεπιλογή. Για να αλλάξετε τις ρυθμίσεις των κινήσεων στην επιφάνεια αφής, κάντε κλικ στο **Start** (Έναρξη)  → **Control Panel** (Πίνακας Ελέγχου) → **Hardware and Sound** (Υλικό και Ήχος) → **Devices and Printers** (Συσκευές και Εκτυπωτές) → **Mouse** (Ποντίκι).

Κύλιση

Παρέχει τη δυνατότητα κύλισης στο περιεχόμενο. Η δυνατότητα κύλισης περιλαμβάνει τα εξής:

Αυτόματη κάθετη κύλιση — Επιτρέπει την κύλιση προς τα επάνω ή προς τα κάτω στο ενεργό παράθυρο.

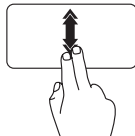

Μετακινήστε γρήγορα δύο δάκτυλα προς τα επάνω ή προς τα κάτω για να ενεργοποιήσετε την αυτόματη κάθετη κύλιση.

Χτυπήστε ελαφρά στην επιφάνεια αφής για να διακόψετε την αυτόματη κύλιση.

Αυτόματη οριζόντια κύλιση — Επιτρέπει την κύλιση προς τα αριστερά ή προς τα δεξιά στο ενεργό παράθυρο.

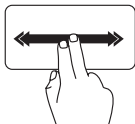

Μετακινήστε γρήγορα δύο δάκτυλα προς τα αριστερά ή προς τα δεξιά για να ενεργοποιήσετε την αυτόματη οριζόντια κύλιση.

Χτυπήστε ελαφρά στην επιφάνεια αφής για να διακόψετε την αυτόματη κύλιση.

Μεγέθυνση

Επιτρέπει την αύξηση ή μείωση της κλίμακας μεγέθυνσης του περιεχομένου της οθόνης. Η λειτουργία μεγέθυνσης περιλαμβάνει τα εξής:

Τσίμπημα — Σας δίνει τη δυνατότητα να πραγματοποιήσετε μεγέθυνση ή σμίκρυνση εκτείνοντας δύο δάκτυλα ή ενώνοντάς τα στην επιφάνεια αφής.

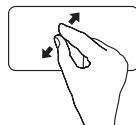

Για να πραγματοποιήσετε μεγέθυνση:

Εκτείνετε δύο δάκτυλα για να μεγεθύνετε την προβολή του ενεργού παραθύρου.

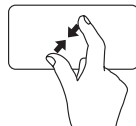

Για να πραγματοποιήσετε σμίκρυνση:

Ενώστε δύο δάκτυλα για να μειώσετε την προβολή του ενεργού παραθύρου.

Τίναγμα

Επιτρέπει τη μετακίνηση περιεχομένου προς τα εμπρός ή προς τα πίσω, ανάλογα με την κατεύθυνση του τινάγματος.

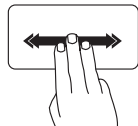

Μετακινήστε γρήγορα τρία δάκτυλα προς την κατεύθυνση που επιθυμείτε για να μετακινήσετε το περιεχόμενο στο ενεργό παράθυρο.

Πλήκτρα ελέγχου πολυμέσων

Τα πλήκτρα ελέγχου πολυμέσων βρίσκονται στη γραμμή πλήκτρων λειτουργίας στο πληκτρολόγιο. Για να χρησιμοποιήσετε τα στοιχεία ελέγχου πολυμέσων, πατήστε το απαιτούμενο πλήκτρο. Μπορείτε να ρυθμίσετε τις παραμέτρους των πλήκτρων ελέγχου πολυμέσων στο πληκτρολόγιο χρησιμοποιώντας το βοηθητικό πρόγραμμα **ρύθμισης συστήματος (BIOS)** ή το **Κέντρο φορητότητας των Windows**.

Ρυθμίσεις συστήματος

1. Πατήστε το πλήκτρο <F2> κατά τη διάρκεια του αυτοδιαγνωστικού προγράμματος εκκίνησης (POST) για να μεταβείτε στο βοηθητικό πρόγραμμα ρύθμισης συστήματος (BIOS).
2. Στο μενού **Function Key Behavior (Συμπεριφορά πλήκτρων λειτουργιών)**, επιλέξτε **Multimedia Key First (Πλήκτρο πολυμέσων πρώτα)** ή **Function Key First (Πλήκτρο λειτουργίας πρώτα)**.

Function Key First (Πλήκτρο λειτουργίας πρώτα) — Αυτή είναι η προεπιλεγμένη ρύθμιση. Πατήστε οποιοδήποτε πλήκτρο λειτουργίας για να εκτελέσετε την αντίστοιχη ενέργεια. Για χρήση των πλήκτρων ως πλήκτρα πολυμέσων, πατήστε το συνδυασμό πλήκτρων <Fn> + το επιθυμητό πλήκτρο ελέγχου πολυμέσων.

Multimedia Key First (Πλήκτρο πολυμέσων πρώτα) — Πατήστε οποιοδήποτε πλήκτρο πολυμέσων για να πραγματοποιήσετε την αντίστοιχη ενέργεια πολυμέσων. Για χρήση των πλήκτρων ως πλήκτρα λειτουργιών, πατήστε το πλήκτρο <Fn> + το απαιτούμενο πλήκτρο λειτουργίας.

 **ΣΗΜΕΙΩΣΗ:** Η επιλογή **Multimedia Key First (Πλήκτρο πολυμέσων πρώτα)** είναι ενεργή μόνο μέσα στο λειτουργικό σύστημα.

Κέντρο φορητότητας των Windows

1. Πατήστε τα πλήκτρα <Windows><X> ή το πλήκτρο κέντρου φορητότητας των Windows  για να εκκινήσετε το Κέντρο φορητότητας των Windows.
2. Στη γραμμή πλήκτρων λειτουργίας, επιλέξτε **Function Key** (Πλήκτρο λειτουργίας) ή **Multimedia Key** (Πλήκτρο πολυμέσων).



 Αναπαραγωγή του προηγούμενου κομματιού ή κεφαλαίου

 Αναπαραγωγή ή παύση

 Αναπαραγωγή του επόμενου κομματιού ή κεφαλαίου

 Μείωση του επιπέδου έντασης του ήχου

 Αύξηση του επιπέδου έντασης του ήχου

 Σίγαση του ήχου

Χρήση της μονάδας οπτικού δίσκου

△ ΠΡΟΣΟΧΗ: Μην πιέζετε προς τα κάτω την υποδοχή της μονάδας οπτικού δίσκου όταν την ανοίγετε ή την κλείνετε. Η υποδοχή της μονάδας οπτικού δίσκου πρέπει να είναι κλειστή όταν δεν χρησιμοποιείτε τη μονάδα.

△ ΠΡΟΣΟΧΗ: Μην μετακινείτε τον υπολογιστή κατά την αναπαραγωγή ή εγγραφή ενός δίσκου.

Η μονάδα οπτικού δίσκου έχει δυνατότητα αναπαραγωγής ή εγγραφής CD και DVD. Κατά την εισαγωγή δίσκων στην υποδοχή της μονάδας οπτικού δίσκου, βεβαιωθείτε ότι η τυπωμένη πλευρά είναι στραμμένη προς τα επάνω.

Για να τοποθετήσετε ένα δίσκο στη μονάδα οπτικού δίσκου:

1. Πατήστε το πλήκτρο εξαγωγής στη μονάδα οπτικού δίσκου.
2. Τραβήξτε προς τα έξω την υποδοχή της μονάδας οπτικού δίσκου.
3. Τοποθετήστε το δίσκο, με την ετικέτα προς τα πάνω, στο κέντρο της υποδοχής της μονάδας οπτικού δίσκου και εφαρμόστε το δίσκο καλά επάνω στον άξονα.
4. Σπρώξτε την υποδοχή της μονάδας οπτικού δίσκου προς τη μονάδα.

Χρήση της οπής εξαγωγής έκτακτης ανάγκης

Εάν η υποδοχή μονάδας οπτικού δίσκου δεν ανοίγει όταν πατάτε το πλήκτρο εξαγωγής, μπορείτε να χρησιμοποιήσετε την οπή εξαγωγής έκτακτης ανάγκης για να ανοίξετε την υποδοχή της μονάδας οπτικού δίσκου. Για να ανοίξετε την υποδοχή της μονάδας οπτικού δίσκου χρησιμοποιώντας την οπή εξαγωγής έκτακτης ανάγκης:

1. Τερματίστε τη λειτουργία του υπολογιστή.
2. Εισαγάγετε μια μικρή ακίδα ή ένα συνδετήρα χαρτιού στην οπή εξαγωγής έκτακτης ανάγκης και σπρώξτε σταθερά έως ότου ανοίξει η υποδοχή της μονάδας οπτικού δίσκου.

Χρήση του φορητού υπολογιστή Inspiron

- 1 δίσκος
- 2 άξονας
- 3 υποδοχή μονάδας οπτικού δίσκου
- 4 οπή εξαγωγής έκτακτης ανάγκης
- 5 κουμπί εξαγωγής μονάδας οπτικού δίσκου

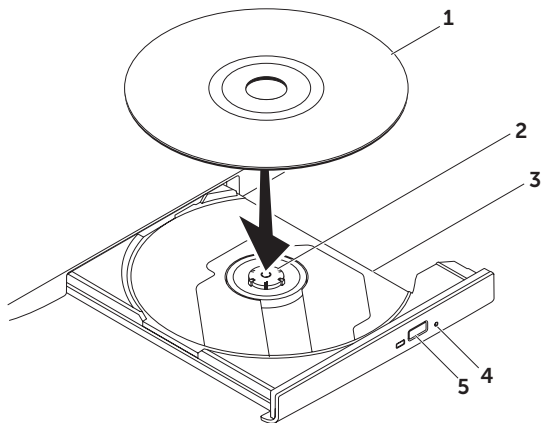

Χαρακτηριστικά οθόνης

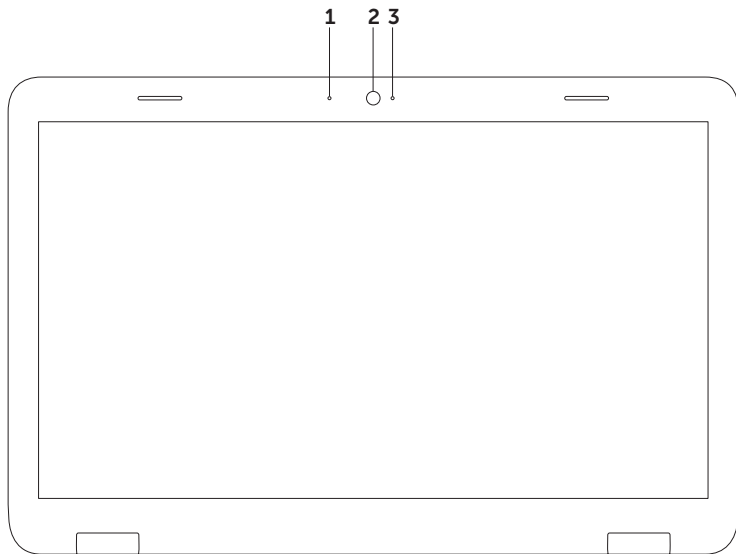

-
- 1 Μικρόφωνο** — Παρέχει υψηλής ποιότητας ήχο για εφαρμογές βιντεοδιάσκεψης και εγγραφής φωνής.
-
- 2 Κάμερα** — Ενσωματωμένη κάμερα για λήψη βίντεο, διασκέψεις και συνομιλίες.
-
- 3 Ενδεικτική λυχνία κάμερας** — Υποδεικνύει εάν η κάμερα είναι ενεργοποιημένη ή απενεργοποιημένη. Όταν η ενδεικτική λυχνία παραμένει αναμμένη με λευκό χρώμα, αποτελεί ένδειξη δραστηριότητας της κάμερας.
-

Αφαίρεση και επανατοποθέτηση του επάνω καλύμματος (Προαιρετικό)



ΠΡΟΕΙΔΟΠΟΙΗΣΗ: Προτού ξεκινήσετε κάποια από τις διαδικασίες που αναφέρονται στην παρούσα ενότητα, ακολουθήστε τις οδηγίες ασφαλείας που παραλάβατε μαζί με τον υπολογιστή σας.



ΠΡΟΕΙΔΟΠΟΙΗΣΗ: Προτού αφαιρέσετε το επάνω κάλυμμα, τερματίστε τη λειτουργία του υπολογιστή και αποσυνδέστε όλα τα εξωτερικά καλώδια (συμπεριλαμβανομένου του μετασχηματιστή AC).

Για να αφαιρέσετε το επάνω κάλυμμα:

1. Απενεργοποιήστε τον υπολογιστή και κλείστε την οθόνη.
2. Πατήστε παρατεταμένα το κουμπί απελευθέρωσης του επάνω καλύμματος και, στη συνέχεια, ολισθήστε το επάνω κάλυμμα.



ΣΗΜΕΙΩΣΗ: Μπορείτε να αγοράσετε επιπρόσθετα επάνω καλύμματα στη διεύθυνση dell.com.

- 1 πίσω μέρος του υπολογιστή
- 2 επάνω κάλυμμα
- 3 κουμπί απελευθέρωσης του επάνω καλύμματος

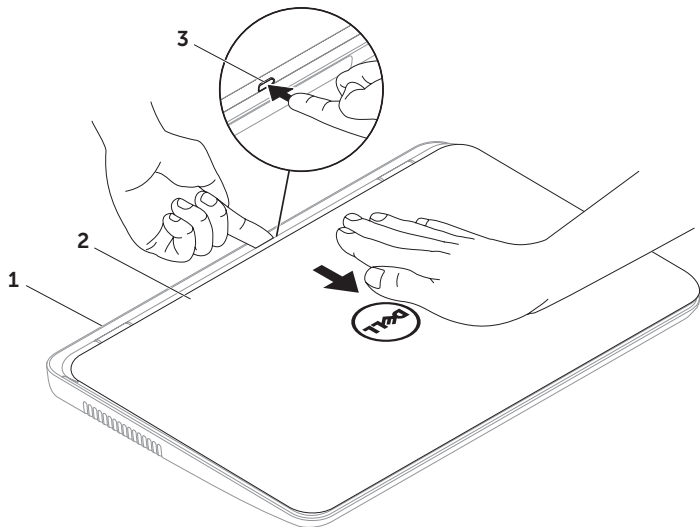

Χρήση του φορητού υπολογιστή Inspiron

Για να επανατοποθετήσετε το επάνω κάλυμμα:

 **ΣΗΜΕΙΩΣΗ:** Βεβαιωθείτε ότι το λογότυπο της Dell είναι στραμμένο προς το πίσω μέρος του υπολογιστή όταν επανατοποθετείτε το επάνω κάλυμμα.

1. Ευθυγραμμίστε το επάνω κάλυμμα στο πίσω μέρος της οθόνης.
2. Σύρετε το επάνω κάλυμμα έως ότου ασφαλίσει στη θέση του. Βεβαιωθείτε ότι δεν υπάρχουν κενά μεταξύ του επάνω καλύμματος και του πίσω καλύμματος της οθόνης.

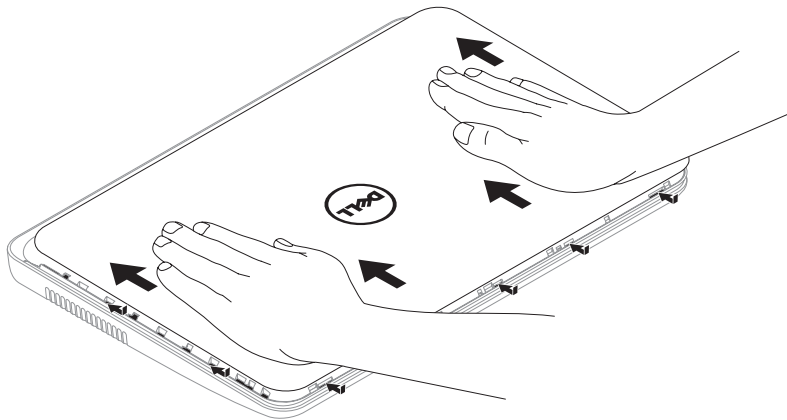

Αφαίρεση και επανατοποθέτηση της μπαταρίας

 **ΠΡΟΕΙΔΟΠΟΙΗΣΗ:** Προτού ξεκινήσετε κάποια από τις διαδικασίες που αναφέρονται στην παρούσα ενότητα, ακολουθήστε τις οδηγίες ασφαλείας που παραλάβατε μαζί με τον υπολογιστή σας.

 **ΠΡΟΕΙΔΟΠΟΙΗΣΗ:** Η χρήση μη συμβατής μπαταρίας αυξάνει τον κίνδυνο πυρκαγιάς ή έκρηξης. Στον συγκεκριμένο υπολογιστή πρέπει να χρησιμοποιείτε μόνο μπαταρίες που έχετε αγοράσει από την Dell. Μην χρησιμοποιείτε μπαταρίες από άλλους υπολογιστές.

 **ΠΡΟΕΙΔΟΠΟΙΗΣΗ:** Προτού αφαιρέσετε την μπαταρία, τερματίστε τη λειτουργία του υπολογιστή και αποσυνδέστε όλα τα εξωτερικά καλώδια (συμπεριλαμβανομένου του τροφοδοτικού).

Για να αφαιρέσετε την μπαταρία:

1. Τερματίστε τη λειτουργία του υπολογιστή και γυρίστε τον ανάποδα.
2. Σύρετε την ασφάλεια απελευθέρωσης και την ασφάλεια κλειδώματος της μπαταρίας στις θέσεις ξεκλειδώματος.
3. Σύρετε και ανασηκώστε την μπαταρία, ώστε να βγει από την υποδοχή.

Για να επανατοποθετήσετε τη μπαταρία:

1. Σύρετε τη μπαταρία μέσα στη θήκη της μέχρι να ασφαλίσει στη θέση της.
2. Σύρετε την ασφάλεια κλειδώματος της μπαταρίας στη θέση κλειδώματος.

Χρήση του φορητού υπολογιστή Inspiron

- 1 ασφάλεια ξεκλειδώματος μπαταρίας
- 2 μπαταρία
- 3 ασφάλεια κλειδώματος μπαταρίας

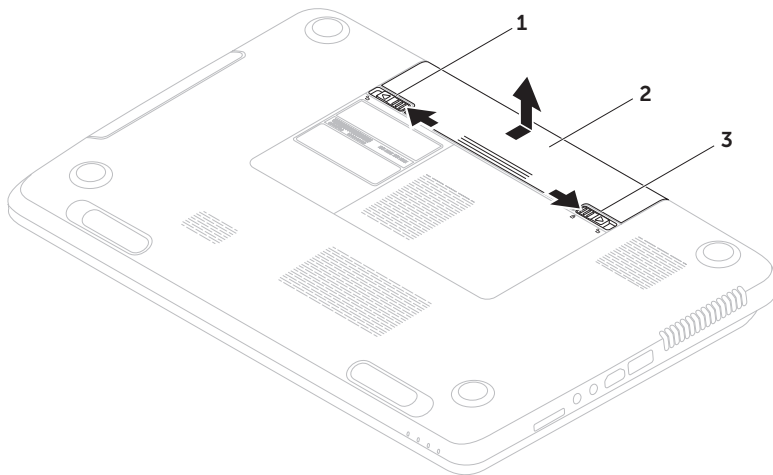

Χαρακτηριστικά Λογισμικού

Λειτουργία αναγνώρισης προσώπου FastAccess

Ο υπολογιστής σας μπορεί να διαθέτει τη λειτουργία αναγνώρισης προσώπου FastAccess. Αυτή η λειτουργία σας βοηθά να διατηρείτε τον υπολογιστή Dell ασφαλή με την καταγραφή των μοναδικών χαρακτηριστικών του προσώπου σας και με τη χρήση τους για την επαλήθευση της ταυτότητάς σας ώστε να παρέχει αυτόματα τα στοιχεία σύνδεσης αντί να τα πληκτρολογείτε μη αυτόματα (όπως για σύνδεση σε έναν λογαριασμό Windows ή σε ασφαλείς ιστότοπους). Για περισσότερες πληροφορίες, κάντε κλικ στα στοιχεία **Start (Έναρξη)**  → **All Programs** (Προγράμματα) → **FastAccess**.

Παραγωγικότητα και επικοινωνία

Μπορείτε να χρησιμοποιήσετε τον υπολογιστή σας για να δημιουργήσετε παρουσιάσεις, διαφημιστικά φυλλάδια, ευχητήριες κάρτες και υπολογιστικά φύλλα. Μπορείτε επίσης να επεξεργαστείτε και να προβάλετε ψηφιακές φωτογραφίες και εικόνες. Για να ενημερωθείτε για το λογισμικό που έχει εγκατασταθεί στον υπολογιστή σας, ελέγξτε την παραγγελία σας.

Αφού συνδεθείτε στο Internet, θα μπορείτε να επισκέπτεστε ιστοσελίδες, να δημιουργήσετε ένα λογαριασμό email και να πραγματοποιείτε αποστολή ή λήψη αρχείων.

Ψυχαγωγία και πολυμέσα

Μπορείτε να χρησιμοποιήσετε τον υπολογιστή σας για να παρακολουθείτε βίντεο, να παίζετε παιχνίδια, να δημιουργείτε τους δικούς σας δίσκους CD/DVD και να ακούτε μουσική ή ραδιοφωνικούς σταθμούς στο Internet.

Μπορείτε να πραγματοποιείτε λήψη ή αντιγραφή αρχείων εικόνων και βίντεο από φορητές συσκευές, όπως ψηφιακές κάμερες και κινητά τηλέφωνα. Διατίθενται επίσης προαιρετικές εφαρμογές λογισμικού που σας δίνουν τη δυνατότητα να οργανώσετε και να δημιουργήσετε αρχεία μουσικής και βίντεο, τα οποία μπορείτε στη συνέχεια να εγγράψετε σε οπτικό δίσκο, να αποθηκεύσετε σε φορητές συσκευές, όπως π.χ. συσκευές αναπαραγωγής αρχείων MP3 και άλλες φορητές συσκευές ψυχαγωγίας ή να αναπαραγάγετε και να προβάλτε απευθείας σε συνδεδεμένες τηλεοράσεις, προβολείς και εξοπλισμό οικιακού κινηματογράφου.

Dell DataSafe Online Backup (Δημιουργία αντιγράφων ασφαλείας μέσω διαδικτύου Dell DataSafe)

 **ΣΗΜΕΙΩΣΗ:** Η δυνατότητα Dell DataSafe Online υποστηρίζεται μόνο από λειτουργικά συστήματα Windows.

 **ΣΗΜΕΙΩΣΗ:** Για γρήγορες ταχύτητες αποστολής/λήψης συνιστάται ευρυζωνική σύνδεση.

Η δυνατότητα Dell DataSafe Online είναι μια υπηρεσία αυτόματης δημιουργίας και ανάκτησης αντιγράφων ασφαλείας, η οποία προστατεύει τα δεδομένα σας και άλλα σημαντικά αρχεία από καταστροφικά συμβάντα, όπως κλοπή, φωτιά ή φυσικές καταστροφές. Μπορείτε να έχετε πρόσβαση στην υπηρεσία μέσω του υπολογιστή σας χρησιμοποιώντας έναν λογαριασμό που προστατεύεται με κωδικό πρόσβασης.

Χρήση του φορητού υπολογιστή Inspiron

Για περισσότερες πληροφορίες, επισκεφθείτε τη διεύθυνση **DellDataSafe.com**.

Για να προγραμματίσετε τη δημιουργία αντιγράφων ασφαλείας:

1. Κάντε διπλό κλικ στο εικονίδιο Dell DataSafe Online (Δημιουργία αντιγράφων ασφαλείας μέσω διαδικτύου Dell DataSafe)  στην περιοχή ειδοποιήσεων της επιφάνειας εργασίας σας.
2. Ακολουθήστε τις οδηγίες στην οθόνη.

Dell Stage

Το λογισμικό Dell Stage που είναι εγκατεστημένο στον υπολογιστή σας παρέχει πρόσβαση στα αγαπημένα σας μέσα και εφαρμογές.

Για την εκκίνηση του Dell Stage, κάντε κλικ στα στοιχεία **Start (Έναρξη)**  → **All Programs (Όλα τα προγράμματα)** → **Dell Stage** → **Dell Stage**.

 **ΣΗΜΕΙΩΣΗ:** Μπορεί, επίσης, να γίνει εκκίνηση κάποιων από τις εφαρμογές του Dell Stage μέσω του μενού **All Programs (Όλα τα προγράμματα)**.

Μπορείτε να προσαρμόσετε το Dell Stage ως εξής:

- Κάντε αναδιάταξη μιας συντόμευσης εφαρμογής — Επιλέξτε και κρατήστε πατημένη τη συντόμευση εφαρμογής μέχρι να αναβοσβήσει και, στη συνέχεια, σύρετε τη συντόμευση εφαρμογής στην τοποθεσία που θέλετε στο Dell Stage.

- Ελαχιστοποίηση — Σύρετε το παράθυρο του Dell Stage στην κάτω πλευρά της οθόνης.
- Εξατομίκευση — Επιλέξτε το εικονίδιο των ρυθμίσεων και, στη συνέχεια, κάντε κλικ στην επιλογή που θέλετε.

Ακολουθούν οι εφαρμογές που είναι διαθέσιμες στο Dell Stage:



ΣΗΜΕΙΩΣΗ: Κάποιες από τις εφαρμογές ενδέχεται να μην είναι διαθέσιμες βάσει των επιλογών που κάνατε όταν αγοράσατε τον υπολογιστή σας.

- MUSIC (ΜΟΥΣΙΚΗ) — Ακούστε μουσική ή αναζητήστε τα αρχεία μουσικής σας κατά άλμπουμ, καλλιτέχνη ή τίτλο τραγουδιού. Μπορείτε, επίσης, να ακούσετε ραδιοφωνικούς σταθμούς από όλο τον κόσμο. Η προαιρετική εφαρμογή Napster σας επιτρέπει να κάνετε λήψη τραγουδιών όταν είστε συνδεδεμένοι στο Διαδίκτυο.
- YOURPAINT (ΣΧΕΔΙΑΣΤΕ) — Σχεδιάστε και επεξεργαστείτε εικόνες.

- DOCUMENTS (ΕΓΓΡΑΦΑ) — Παρέχει γρήγορη πρόσβαση στο φάκελο Documents (Έγγραφα) στον υπολογιστή σας.
- PHOTO (ΦΩΤΟΓΡΑΦΙΕΣ) — Προβάλλετε, οργανώστε ή επεξεργαστείτε τις εικόνες σας. Μπορείτε να δημιουργήσετε παρουσιάσεις και συλλογές με τις εικόνες σας και να τις αποστείλετε στο **Facebook** ή στο **Flickr** όταν είστε συνδεδεμένοι στο Διαδίκτυο.
- DELL WEB — Παρέχει μια προεπισκόπηση έως και τεσσάρων από τις αγαπημένες σας ιστοσελίδες. Κάντε κλικ στην προεπισκόπηση ιστοσελίδας για να ανοίξει στο πρόγραμμα περιήγησης στο web.
- VIDEO (BİNTEO) — Προβολή βίντεο. Η προαιρετική εφαρμογή CinemaNow σας επιτρέπει να αγοράσετε και να νοικιάσετε ή να κάνετε λήψη ταινιών και τηλεοπτικών προγραμμάτων όταν είστε συνδεδεμένοι στο Διαδίκτυο.

Χρήση του φορητού υπολογιστή Inspiron

- **SHORTCUTS (ΣΥΝΤΟΜΕΥΣΕΙΣ)** — Παρέχει γρήγορη πρόσβαση στα προγράμματα που χρησιμοποιείτε συχνά.
- **STICKYNOTES** — Δημιουργεί σημειώματα ή υπενθυμίσεις. Αυτές οι σημειώσεις θα εμφανιστούν στον πίνακα ανακοινώσεων την επόμενη φορά που θα ανοίξετε το STICKYNOTES. Μπορείτε, επίσης, να αποθηκεύσετε σημειώσεις στην επιφάνεια εργασίας σας.
- **Web Tile (Τετραγωνίδιο web)**— Παρέχει μια προεπισκόπηση έως και τεσσάρων από τις αγαπημένες σας ιστοσελίδες. Το τετραγωνίδιο σας επιτρέπει να προσθέσετε, να επεξεργαστείτε ή να διαγράψετε μία προεπισκόπηση ιστοσελίδας. Κάντε κλικ ή χτυπήστε την προεπισκόπηση ιστοσελίδας για να ανοίξει στο πρόγραμμα περιήγησης web. Μπορείτε, επίσης, να δημιουργήσετε πολλαπλά Web Tile (Τετραγωνίδιο web) μέσα από το Apps Gallery (Συλλογή εφαρμογών).

Επίλυση προβλημάτων

Στην ενότητα αυτή παρέχονται πληροφορίες για την αντιμετώπιση προβλημάτων με τον υπολογιστή σας. Εάν δεν καταφέρετε να επιλύσετε το πρόβλημα που αντιμετωπίζετε με τις παρακάτω κατευθυντήριες οδηγίες, ανατρέξτε στην ενότητα «Χρήση εργαλείων υποστήριξης» στη σελίδα 78 ή στην ενότητα «Επικοινωνία με τη Dell» στη σελίδα 107.

 **ΠΡΟΕΙΔΟΠΟΙΗΣΗ: Μόνον εκπαιδευμένο προσωπικό σέρβις επιτρέπεται να αφαιρεί το κάλυμμα του υπολογιστή. Ανατρέξτε στο *Εγχειρίδιο σέρβις* στη διεύθυνση support.dell.com/manuals για οδηγίες σέρβις για προχωρημένους.**

Κωδικοί ηχητικών σημάτων

Ο υπολογιστής σας ενδέχεται να εκπέμψει μια σειρά ηχητικών σημάτων κατά τη διάρκεια της εκκίνησης, εάν παρουσιαστούν σφάλματα ή προβλήματα. Αυτή η σειρά ηχητικών σημάτων, η οποία ονομάζεται κωδικός ηχητικού σήματος, υποδεικνύει την ύπαρξη ενός προβλήματος. Σε αυτή την περίπτωση, καταγράψτε τον κωδικό ηχητικού σήματος και επικοινωνήστε με την Dell (ανατρέξτε στην ενότητα «Επικοινωνία με την Dell» στη σελίδα 107) για βοήθεια.

 **ΣΗΜΕΙΩΣΗ:** Για την αντικατάσταση ανταλλακτικών, ανατρέξτε στο *Εγχειρίδιο σέρβις* στη διεύθυνση support.dell.com.

Επίλυση προβλημάτων

Κωδικός σήματος	Πιθανό πρόβλημα
Ένα	Πιθανή βλάβη στην πλακέτα συστήματος — Σφάλμα αθροίσματος ελέγχου ROM του BIOS
Δύο	Δεν εντοπίστηκε RAM ΣΗΜΕΙΩΣΗ: Αν έχετε εγκαταστήσει ή έχετε αντικαταστήσει τη μονάδα μνήμης, βεβαιωθείτε ότι η μονάδα μνήμης έχει τοποθετηθεί σωστά.
Τρία	Πιθανή βλάβη στην πλακέτα συστήματος — Σφάλμα chipset
Τέσσερα	Αποτυχία ανάγνωσης/εγγραφής RAM
Πέντε	Βλάβη ρολογιού πραγματικού χρόνου
Έξι	Βλάβη κάρτας γραφικών ή chip γραφικών

Κωδικός σήματος	Πιθανό πρόβλημα
Επτά	Βλάβη επεξεργαστή
Οκτώ	Βλάβη οθόνης

Προβλήματα δικτύου

Ασύρματες συνδέσεις

Αν χαθεί η ασύρματη σύνδεση στο δίκτυο — Ο ασύρματος δρομολογητής είναι εκτός σύνδεσης ή έχει απενεργοποιηθεί η ασύρματη δυνατότητα σε αυτόν τον υπολογιστή.

- Ελέγξτε τον ασύρματο δρομολογητή για να βεβαιωθείτε ότι είναι ενεργοποιημένος και συνδεδεμένος με την πηγή δεδομένων σας (καλωδιακό μόντεμ ή διανομέα δικτύου).
- Ελέγξτε εάν η ασύρματη λειτουργία έχει ενεργοποιηθεί στον υπολογιστή (ανατρέξτε στην ενότητα «Ενεργοποίηση ή απενεργοποίηση ασύρματης λειτουργίας (Προαιρετικό)» στη σελίδα 15).
- Αποκαταστήστε τη σύνδεσή σας με τον ασύρματο δρομολογητή (ανατρέξτε στην ενότητα «Δημιουργία ασύρματης σύνδεσης» στη σελίδα 20).

- Μπορεί να υπάρχουν παρεμβολές που παρεμποδίζουν ή διακόπτουν την ασύρματη σύνδεση. Δοκιμάστε να μετακινήσετε τον υπολογιστή σας πιο κοντά στον ασύρματο δρομολογητή.

Ενσύρματες συνδέσεις

Εάν η ενσύρματη σύνδεση δικτύου έχει διακοπή — Το καλώδιο δεν είναι καλά συνδεδεμένο ή έχει υποστεί ζημιά.

Ελέγξτε το καλώδιο δικτύου για να βεβαιωθείτε ότι είναι καλά συνδεδεμένο και δεν έχει υποστεί ζημιά.

Προβλήματα τροφοδοσίας

Εάν η λυχνία λειτουργίας είναι σβηστή —

Ο υπολογιστής είναι απενεργοποιημένος, βρίσκεται σε κατάσταση αδρανοποίησης ή δεν τροφοδοτείται με ρεύμα.

- Πατήστε το κουμπί λειτουργίας. Ο υπολογιστής επανέρχεται στην κανονική λειτουργία σε περίπτωση που είναι απενεργοποιημένος ή βρίσκεται σε κατάσταση αδρανοποίησης.
- Επανασυνδέστε το καλώδιο του μετασχηματιστή AC στην υποδοχή τροφοδοσίας του υπολογιστή, στο μετασχηματιστή AC και στην πρίζα ρεύματος.
- Αν το καλώδιο του μετασχηματιστή AC είναι συνδεδεμένο σε πολύπριζο, βεβαιωθείτε ότι το πολύπριζο είναι συνδεδεμένο σε πρίζα ρεύματος και ότι ο διακόπτης του πολύπριζου είναι ανοικτός. Επίσης, παρακάμψτε τυχόν συσκευές προστασίας,

πολύπριζα και καλώδια επέκτασης για να επαληθεύσετε ότι ο υπολογιστής ενεργοποιείται σωστά.

- Βεβαιωθείτε ότι η πρίζα ρεύματος λειτουργεί, δοκιμάζοντάς την με μια άλλη συσκευή, π.χ. ένα φωτιστικό.
- Ελέγξτε τις συνδέσεις του καλωδίου του μετασχηματιστή AC. Εάν ο μετασχηματιστής AC έχει ενδεικτική λυχνία, βεβαιωθείτε ότι είναι αναμμένη.
- Εάν το πρόβλημα παραμένει, επικοινωνήστε με την Dell (ανατρέξτε στην ενότητα «Επικοινωνία με την Dell» στη σελίδα 107).

Εάν η λυχνία λειτουργίας ανάβει σταθερά με λευκό χρώμα και ο υπολογιστής δεν αποκρίνεται — Ενδέχεται να μην αποκρίνεται η οθόνη.

- Κρατήστε πατημένο το κουμπί λειτουργίας μέχρι να απενεργοποιηθεί ο υπολογιστής και στη συνέχεια ενεργοποιήστε τον ξανά.
- Εάν το πρόβλημα παραμένει, επικοινωνήστε με την Dell (ανατρέξτε στην ενότητα «Επικοινωνία με την Dell» στη σελίδα 107).

Εάν η λυχνία λειτουργίας ανάβει παλλόμενη με λευκό χρώμα — Ο υπολογιστής έχει τεθεί σε κατάσταση αναμονής ή ενδέχεται να μην αποκρίνεται η οθόνη.

- Πατήστε ένα πλήκτρο στο πληκτρολόγιο, μετακινήστε το συνδεδεμένο ποντίκι ή το δάκτυλό σας στην επιφάνεια αφής ή πατήστε το κουμπί λειτουργίας για να επιστρέψει ο υπολογιστής στην κανονική λειτουργία.

- Εάν η οθόνη δεν αποκρίνεται, κρατήστε πατημένο το κουμπί λειτουργίας μέχρι να απενεργοποιηθεί ο υπολογιστής και στη συνέχεια ενεργοποιήστε τον ξανά.
- Εάν το πρόβλημα παραμένει, επικοινωνήστε με την Dell (ανατρέξτε στην ενότητα «Επικοινωνία με την Dell» στη σελίδα 107).

Εάν αντιμετωπίσετε παρεμβολές που παρεμποδίζουν τη λήψη στον υπολογιστή σας — Ένα ανεπιθύμητο σήμα προκαλεί παρεμβολές διακόπτοντας ή παρεμποδίζοντας άλλα σήματα. Μερικές πιθανές αιτίες παρεμβολής είναι οι εξής:

- Καλώδια επέκτασης τροφοδοσίας, πληκτρολογίου και ποντικιού.
- Πάρα πολλές συσκευές συνδεδεμένες στο ίδιο πολύπριζο.
- Πολλά πολύπριζα συνδεδεμένα στην ίδια πρίζα ρεύματος.

Προβλήματα μνήμης

Εάν εμφανιστεί ένα μήνυμα για ανεπαρκή μνήμη —

- Αποθηκεύστε και κλείστε όλα τα ανοιχτά αρχεία και τερματίστε όλα τα ανοιχτά προγράμματα που δεν χρησιμοποιείτε για να δείτε εάν το πρόβλημα λυθεί με αυτόν τον τρόπο.
- Για τις ελάχιστες απαιτήσεις μνήμης, ανατρέξτε στο υλικό τεκμηρίωσης του λογισμικού. Εάν χρειαστεί, εγκαταστήστε πρόσθετη μνήμη (ανατρέξτε στο *Εγχειρίδιο σέρβις* στη διεύθυνση **support.dell.com/manuals**).
- Επανατοποθετήστε τις μονάδες μνήμης στους συνδέσμους (ανατρέξτε στο *Εγχειρίδιο σέρβις* στη διεύθυνση **support.dell.com/manuals**).
- Εάν το πρόβλημα παραμένει, επικοινωνήστε με την Dell (ανατρέξτε στην ενότητα «Επικοινωνία με την Dell» στη σελίδα 107).

Εάν αντιμετωπίζετε άλλα προβλήματα με τη μνήμη —

- Εκτελέστε το Dell Diagnostics (ανατρέξτε στην ενότητα «Dell Diagnostics» στη σελίδα 82).
- Εάν το πρόβλημα παραμένει, επικοινωνήστε με την Dell (ανατρέξτε στην ενότητα «Επικοινωνία με την Dell» στη σελίδα 107).

Προβλήματα κλειδωμάτων και λογισμικού

Εάν δεν εκτελείται εκκίνηση του υπολογιστή — Βεβαιωθείτε ότι το καλώδιο του μετασχηματιστή AC είναι καλά συνδεδεμένο στον υπολογιστή και στην πρίζα ρεύματος.

Εάν ένα πρόγραμμα σταματήσει να αποκρίνεται —

Τερματίστε τη λειτουργία του προγράμματος:

1. Πατήστε <Ctrl><Shift><Esc> ταυτόχρονα.
2. Κάντε κλικ στην επιλογή **Εφαρμογές**.
3. Επιλέξτε το πρόγραμμα που δεν αποκρίνεται πλέον
4. Κάντε κλικ στην επιλογή **Τερματισμός εργασίας**.

Εάν η λειτουργία κάποιου προγράμματος παρουσιάζει επανειλημμένα σφάλματα — Ανατρέξτε στο υλικό τεκμηρίωσης του λογισμικού. Εάν χρειαστεί, καταργήστε την εγκατάσταση του προγράμματος και, στη συνέχεια, εγκαταστήστε το ξανά.

 **ΣΗΜΕΙΩΣΗ:** Το λογισμικό περιλαμβάνει συνήθως οδηγίες εγκατάστασης στο υλικό τεκμηρίωσής του ή στο CD.

Εάν ο υπολογιστής σταματήσει να αποκρίνεται ή εμφανιστεί μια μπλε οθόνη —

 **ΠΡΟΣΟΧΗ:** Εάν δεν μπορείτε να εκτελέσετε τερματισμό του λειτουργικού συστήματος, ενδέχεται να χάσετε δεδομένα.

Αν ο υπολογιστής δεν αποκρίνεται όταν πατάτε ένα πλήκτρο στο πληκτρολόγιο ή όταν μετακινείτε το συνδεδεμένο ποντίκι ή ένα δάχτυλο στην επιφάνεια αφής, πατήστε το κουμπί τροφοδοσίας για τουλάχιστον 8 με 10 δευτερόλεπτα μέχρι να απενεργοποιηθεί ο υπολογιστής και, στη συνέχεια, επανεκκινήστε τον υπολογιστή σας.

Αν ένα πρόγραμμα είναι σχεδιασμένο για προγενέστερη έκδοση του λειτουργικού συστήματος της Microsoft Windows —

Εκτελέστε τον Οδηγό συμβατότητας προγράμματος. Ο Οδηγός συμβατότητας προγράμματος διαμορφώνει ένα πρόγραμμα κατά τέτοιο τρόπο, ώστε να εκτελείται σε ένα περιβάλλον παρόμοιο με περιβάλλοντα λειτουργικού συστήματος προηγούμενων εκδόσεων των Microsoft Windows.

Για να εκτελέσετε την εφαρμογή Program Compatibility Wizard (Οδηγός συμβατότητας προγράμματος):

1. Κάντε κλικ στα στοιχεία **Start (Έναρξη)**  → **Control Panel (Πίνακας Ελέγχου)** → **Programs (Προγράμματα)** → **Run programs made for previous versions of Windows (Εκτέλεση προγραμμάτων για προηγούμενες εκδόσεις των Windows)**.
2. Στην οθόνη υποδοχής, κάντε κλικ στην επιλογή **Next (Επόμενο)**.
3. Ακολουθήστε τις οδηγίες στην οθόνη.

Εάν αντιμετωπίσετε άλλα προβλήματα με το λογισμικό —

- Δημιουργήστε αμέσως εφεδρικά αντίγραφα των αρχείων σας.
- Χρησιμοποιήστε ένα πρόγραμμα προστασίας από ιούς για να ελέγξετε τη μονάδα σκληρού δίσκου ή τα CD.
- Αποθηκεύστε και κλείστε όλα τα ανοικτά αρχεία ή προγράμματα και σβήστε τον υπολογιστή σας μέσω του μενού **Start (Έναρξη)** .
- Ελέγξτε το υλικό τεκμηρίωσης λογισμικού ή επικοινωνήστε με τον κατασκευαστή του λογισμικού για πληροφορίες σχετικά με την αντιμετώπιση προβλημάτων:
 - Βεβαιωθείτε ότι το πρόγραμμα είναι συμβατό με το λειτουργικό σύστημα που είναι εγκατεστημένο στον υπολογιστή σας.



- Βεβαιωθείτε ότι ο υπολογιστής πληροί τις ελάχιστες απαιτήσεις υλικού για την εκτέλεση του λογισμικού. Για πληροφορίες, ανατρέξτε στο υλικό τεκμηρίωσης του λογισμικού.
- Βεβαιωθείτε ότι το πρόγραμμα είναι εγκατεστημένο και έχει διαμορφωθεί σωστά.
- Επαληθεύστε ότι τα προγράμματα οδήγησης των συσκευών δεν βρίσκονται σε διένεξη με το πρόγραμμα.
- Εάν χρειαστεί, καταργήστε την εγκατάσταση του προγράμματος και, στη συνέχεια, εγκαταστήστε το ξανά.
- Σημειώστε τυχόν μηνύματα σφάλματος τα οποία εμφανίζονται για να συμβάλετε στη διαδικασία αντιμετώπισης προβλημάτων όταν επικοινωνήσετε με τη Dell.

Χρήση εργαλείων υποστήριξης

Κέντρο υποστήριξης Dell

Ολοκληρωμένη υποστήριξη σε μία μόνο τοποθεσία.

Το **Κέντρο υποστήριξης Dell** παρέχει ειδοποιήσεις συστήματος, ευκαιρίες βελτίωσης απόδοσης, πληροφορίες συστήματος και συνδέσμους για άλλα εργαλεία και διαγνωστικές υπηρεσίες της Dell.

Για να εκκινήσετε την εφαρμογή, πατήστε το κουμπί Κέντρο υποστήριξης Dell που βρίσκεται  στο πληκτρολόγιο ή κάντε κλικ στο **Start (Έναρξη)**  → **All Programs (Όλα τα προγράμματα)** → **Dell** → **Dell Support Center (Κέντρο υποστήριξης Dell)** → **Launch Dell Support Center (Εκκίνηση Κέντρου υποστήριξης Dell)**.

Η αρχική σελίδα του **Κέντρου υποστήριξης Dell** εμφανίζει το μοντέλο του υπολογιστή σας, την ετικέτα εξυπηρέτησης, τον κωδικό ταχείας εξυπηρέτησης, την κατάσταση εγγύησης καθώς και ειδοποιήσεις σχετικά με τη βελτίωση της απόδοσης του υπολογιστή σας.

Η αρχική σελίδα παρέχει επίσης συνδέσμους για πρόσβαση στα εξής:

PC Checkup (Έλεγχος υπολογιστή) —

Εκτελέστε διαγνωστικούς ελέγχους του υλικού, δείτε ποιο πρόγραμμα καταλαμβάνει το μεγαλύτερο τμήμα της μνήμης στο σκληρό δίσκο σας και παρακολουθήστε τις αλλαγές που πραγματοποιούνται στον υπολογιστή σας κάθε ημέρα.

Βοηθητικά προγράμματα για το PC Checkup (Έλεγχος υπολογιστή)

- **Drive Space Manager (Διαχείριση χώρου στη μονάδα δίσκου)** — Διαχειριστείτε τη μονάδα του σκληρού σας δίσκου, χρησιμοποιώντας μια οπτική αναπαράσταση του χώρου, τον οποίο καταλαμβάνει κάθε τύπος αρχείου.
- **Performance and Configuration History (Ιστορικό απόδοσης και διαμόρφωσης)** — Παρακολουθήστε τα συμβάντα και τις αλλαγές που πραγματοποιούνται στο σύστημα κάθε ημέρα. Αυτό το βοηθητικό πρόγραμμα εμφανίζει όλες τις σαρώσεις και τους ελέγχους του υλικού, τις αλλαγές του συστήματος, τα κρίσιμα συμβάντα και τα σημεία επαναφοράς την ημέρα κατά την οποία εμφανίστηκαν.

Detailed System Information (Λεπτομερείς πληροφορίες συστήματος) — Προβάλετε

λεπτομερείς πληροφορίες σχετικά με τις διαμορφώσεις του υλικού και του λειτουργικού συστήματος, τα αντίγραφα πρόσβασης όσον αφορά τα συμβόλαια για τη συντήρηση του υπολογιστή, τις πληροφορίες εγγύησης και τις επιλογές ανανέωσης της εγγύησης.

Get Help (Λήψη βοήθειας) — Προβάλετε τις επιλογές της Τεχνικής υποστήριξης της Dell, την Εξυπηρέτηση πελατών, τις Περιηγήσεις και Εκπαίδευση, τα Online εργαλεία, το Εγχειρίδιο κατόχου, τις Πληροφορίες εγγύησης, τις Συχνές ερωτήσεις, κ.ά.

Backup and Recovery (Δημιουργία αντιγράφων ασφαλείας και επαναφορά) — Δημιουργήστε μέσα αποκατάστασης, εκκινήστε το εργαλείο αποκατάστασης και την online δημιουργία αντιγράφων ασφαλείας.

System Performance Improvement Offers (Ευκαιρίες βελτίωσης απόδοσης του συστήματος)— Λάβετε λύσεις σχετικά με το υλικό και το λογισμικό που θα σας βοηθήσουν να βελτιώσετε την απόδοση του συστήματός σας.

Για περισσότερες πληροφορίες σχετικά με το **Κέντρο υποστήριξης Dell** καθώς και για να πραγματοποιήσετε λήψη και εγκατάσταση των διαθέσιμων εργαλείων υποστήριξης, μεταβείτε στη διεύθυνση **DellSupportCenter.com**.

My Dell Downloads (Τα στοιχεία λήψης μου από την Dell)

 **ΣΗΜΕΙΩΣΗ:** Η υπηρεσία My Dell Downloads (Τα στοιχεία λήψης μου από την Dell) ενδέχεται να μην είναι διαθέσιμη σε όλες τις περιοχές.

Ορισμένα από τα προεγκατεστημένα προϊόντα λογισμικού στον νέο υπολογιστή Dell δεν συμπεριλαμβάνουν CD ή DVD αντιγράφων ασφαλείας. Αυτό το λογισμικό είναι διαθέσιμο από την ιστοσελίδα «My Dell Downloads» (Τα στοιχεία λήψης μου από την Dell). Από αυτόν τον ιστότοπο μπορείτε να πραγματοποιήσετε λήψη του διαθέσιμου λογισμικού για επανεγκατάσταση ή να δημιουργήσετε το δικό σας μέσο αντιγράφου ασφαλείας.

Για να εγγραφείτε και να χρησιμοποιήσετε την υπηρεσία My Dell Downloads (Τα στοιχεία λήψης μου από την Dell):

1. Επισκεφθείτε τη διεύθυνση **DownloadStore.dell.com/media**.
2. Ακολουθήστε τις οδηγίες στην οθόνη για να εγγραφείτε στην υπηρεσία και να πραγματοποιήσετε λήψη του λογισμικού.
3. Κάντε επανεγκατάσταση του λογισμικού ή δημιουργήστε ένα μέσο αντιγράφου ασφαλείας του λογισμικού για μελλοντική χρήση.

Hardware Troubleshooter (Αντιμετώπιση προβλημάτων υλικού)

Εάν μια συσκευή δεν εντοπιστεί κατά την εγκατάσταση του λειτουργικού συστήματος ή εντοπιστεί, αλλά οι παράμετροί της δεν έχουν ρυθμιστεί σωστά, μπορείτε να χρησιμοποιήσετε την εφαρμογή **Hardware Troubleshooter (Αντιμετώπιση προβλημάτων υλικού)** για να επιλύσετε το πρόβλημα ασυμβατότητας.

Για να ξεκινήσετε την εφαρμογή Hardware Troubleshooter:

1. Κάντε κλικ στα στοιχεία **Start (Έναρξη)**  → **Help and Support (Βοήθεια και Υποστήριξη)**.
2. Στο πεδίο αναζήτησης, πληκτρολογήστε `hardware troubleshooter` και πατήστε <Enter> για να ξεκινήσει η αναζήτηση.

3. Στα αποτελέσματα της αναζήτησης, επιλέξτε την περιγραφή που περιγράφει καλύτερα το πρόβλημα και ακολουθήστε τα υπόλοιπα βήματα αντιμετώπισης του προβλήματος.

Dell Diagnostics

Αν αντιμετωπίζετε κάποιο πρόβλημα με τον υπολογιστή σας, πραγματοποιήστε τους ελέγχους που αναφέρονται στην ενότητα «Προβλήματα κλειδωμάτων και λογισμικού» στη σελίδα 75 και εκτελέστε το Dell Diagnostics, προτού επικοινωνήσετε με την Dell για τεχνική βοήθεια.

Βεβαιωθείτε ότι η συσκευή που θέλετε να δοκιμάσετε εμφανίζεται στο πρόγραμμα ρυθμίσεων του συστήματος και είναι ενεργή. Για να εισαγάγετε το βοηθητικό πρόγραμμα ρύθμισης συστήματος (BIOS), ενεργοποιήστε (ή επανεκκινήστε) τον υπολογιστή σας και πατήστε <F2> όταν εμφανιστεί το λογότυπο της Dell.

Εκκίνηση του Dell Diagnostics

Όταν εκτελείτε το Dell Diagnostics, ο υπολογιστής αναζητά τη λειτουργία Enhanced Pre-boot System Assessment (ePSA, Ενισχυμένη αξιολόγηση του συστήματος πριν από την εκκίνηση). Η λειτουργία ePSA περιλαμβάνει μια σειρά διαγνωστικών ελέγχων για συσκευές, όπως η πλακέτα συστήματος, το πληκτρολόγιο, η οθόνη, η μνήμη, ο σκληρός δίσκος κ.ό.κ.

1. Ενεργοποιήστε (ή επανεκκινήστε) τον υπολογιστή σας.
2. Όταν εμφανιστεί το λογότυπο DELL, πατήστε αμέσως <F12>.

 **ΣΗΜΕΙΩΣΗ:** Εάν περιμένετε πολλή ώρα και εμφανίζεται το λογότυπο του λειτουργικού συστήματος, συνεχίστε να περιμένετε ωσότου δείτε την επιφάνεια εργασίας των Microsoft Windows και μετά τερματίστε τη λειτουργία του υπολογιστή σας και δοκιμάστε ξανά.

3. Επιλέξτε **Diagnostics (Διαγνωστικοί έλεγχοι)** από το μενού έναρξης και πατήστε <Enter>.

Στη διάρκεια της αξιολόγησης, απαντήστε στις ερωτήσεις που εμφανίζονται.

- Αν εντοπιστεί κάποια βλάβη, ο υπολογιστής σταματά και ακούγεται ένας χαρακτηριστικός ήχος (μπιπ). Για να σταματήσετε την αξιολόγηση και να επανεκκινήσετε τον υπολογιστή, πατήστε <n>. Για να συνεχίσετε στον επόμενο έλεγχο, πατήστε <y>. Για να γίνει επανέλεγχος του εξαρτήματος όπου παρουσιάστηκε σφάλμα, πατήστε <r>.
- Αν εντοπιστούν βλάβες κατά τη λειτουργία Enhanced Pre-boot System Assessment, σημειώστε τον κωδικό ή τους κωδικούς των σφαλμάτων και επικοινωνήστε με την Dell (για περισσότερες πληροφορίες, ανατρέξτε στην ενότητα «Επικοινωνία με την Dell» στη σελίδα 107).

Χρήση εργαλείων υποστήριξης

Αν η λειτουργία Enhanced Pre-boot System

Assessment ολοκληρωθεί επιτυχώς,

εμφανίζεται το μήνυμα «Do you want

to run the remaining memory

tests? This will take about 30

minutes or more. Do you want to

continue? (Recommended).» (Θέλετε

να εκτελέσετε τους υπόλοιπους

ελέγχους μνήμης; Η διαδικασία αυτή

θα διαρκέσει περίπου 30 λεπτά ή

περισσότερο. Θέλετε να συνεχίσετε;

(Προτείνεται))

Εάν αντιμετωπίζετε προβλήματα με

τη μνήμη, πατήστε <y>. Διαφορετικά,

πατήστε <n>. Εμφανίζεται το ακόλουθο

μήνυμα: «Enhanced Pre-boot System

Assessment Complete» (Η λειτουργία

Enhanced Pre-boot System Assessment

ολοκληρώθηκε).

Κάντε κλικ στο κουμπί **Exit** (Έξοδος) για να

γίνει επανεκκίνηση του υπολογιστή.

Επαναφορά του λειτουργικού συστήματος

Μπορείτε να κάνετε επαναφορά του λειτουργικού συστήματος στον υπολογιστή χρησιμοποιώντας οποιαδήποτε από τις παρακάτω επιλογές:

⚠ ΠΡΟΣΟΧΗ: Εάν χρησιμοποιήσετε τη λειτουργία **Dell Factory Image Restore** (Επαναφορά εργοστασιακής εικόνας Dell) ή το δίσκο *Λειτουργικού συστήματος* για να επαναφέρετε το λειτουργικό σύστημα μόνιμα, θα διαγραφούν οριστικά όλα τα αρχεία δεδομένων από τον υπολογιστή σας. Εάν είναι δυνατό, προτού χρησιμοποιήσετε αυτές τις επιλογές, δημιουργήστε αντίγραφα ασφαλείας των αρχείων δεδομένων.

Επιλογή	Χρήση
Επαναφορά Συστήματος	ως πρώτη λύση
Dell DataSafe Local Backup (Δημιουργία τοπικών αντιγράφων ασφαλείας Dell DataSafe)	όταν το πρόβλημα δεν επιλύεται με την επαναφορά συστήματος

Επαναφορά του λειτουργικού συστήματος

Επιλογή	Χρήση
Μέσο αποκατάστασης συστήματος	όταν κάποια βλάβη του λειτουργικού συστήματος δεν επιτρέπει τη χρήση της επαναφοράς συστήματος και της λειτουργίας DataSafe Local Backup κατά την εγκατάσταση του λογισμικού εργοστασιακής εγκατάστασης της Dell σε μια μονάδα δίσκου που εγκαταστήσατε πρόσφατα
Dell Factory Image Restore	για επαναφορά του υπολογιστή στην κατάσταση λειτουργίας που βρισκόταν όταν τον παραλάβατε
Δίσκος Λειτουργικού συστήματος	για επανεγκατάσταση μόνο του λειτουργικού συστήματος στον υπολογιστή



ΣΗΜΕΙΩΣΗ: Ο δίσκος *Λειτουργικού συστήματος* ενδέχεται να μη συνοδεύει τον υπολογιστή σας.

Επαναφορά συστήματος

Τα λειτουργικά συστήματα της Microsoft Windows παρέχουν την επιλογή Επαναφορά Συστήματος, η οποία σας επιτρέπει να επαναφέρετε τον υπολογιστή σας σε προηγούμενη κατάσταση λειτουργίας (χωρίς να επηρεαστούν τα αρχεία δεδομένων), εάν ο υπολογιστής βρίσκεται σε ανεπιθύμητη κατάσταση λειτουργίας μετά από αλλαγές στο υλικό, στο λογισμικό ή σε άλλες ρυθμίσεις του συστήματος. Οι αλλαγές που πραγματοποιούνται από την Επαναφορά Συστήματος στον υπολογιστή σας είναι πλήρως αναστρέψιμες.

⚠ ΠΡΟΣΟΧΗ: Φροντίστε να δημιουργείτε τακτικά εφεδρικά αντίγραφα των αρχείων των δεδομένων σας. Η Επαναφορά συστήματος δεν παρακολουθεί τα αρχεία δεδομένων σας, ούτε τα επαναφέρει.

Έναρξη της Επαναφοράς Συστήματος

1. Πατήστε **Start (Έναρξη)** .
2. Στο πλαίσιο αναζήτησης, πληκτρολογήστε System Restore (Επαναφορά συστήματος) και, στη συνέχεια, πατήστε το πλήκτρο <Enter>.

✍ ΣΗΜΕΙΩΣΗ: Ενδέχεται να εμφανιστεί το παράθυρο **Έλεγχος λογαριασμού χρήστη**. Εάν είστε διαχειριστής στον υπολογιστή, πατήστε **Συνέχεια**. Διαφορετικά, επικοινωνήστε με το διαχειριστή σας για να συνεχίσετε την επιθυμητή ενέργεια.

3. Κάντε κλικ στο κουμπί **Επόμενο** και ακολουθήστε τις οδηγίες στην οθόνη.

Σε περίπτωση που η Επαναφορά Συστήματος δεν επιλύσει το πρόβλημα, μπορείτε να αναιρέσετε την τελευταία επαναφορά συστήματος.

Αναίρεση της τελευταίας Επαναφοράς συστήματος

 **ΣΗΜΕΙΩΣΗ:** Προτού αναιρέσετε την τελευταία επαναφορά συστήματος, αποθηκεύστε και κλείστε όλα τα ανοικτά αρχεία και τερματίστε όλα τα ανοικτά προγράμματα. Μην αλλάξετε, ανοίξετε ή διαγράψετε οποιοδήποτε αρχείο ή πρόγραμμα μέχρι να ολοκληρωθεί η επαναφορά του συστήματος.

1. Πατήστε **Start (Έναρξη)** .
2. Στο πλαίσιο αναζήτησης, πληκτρολογήστε **System Restore** (Επαναφορά συστήματος) και, στη συνέχεια, πατήστε το πλήκτρο <Enter>.
3. Κάντε κλικ στην επιλογή **Αναίρεση της τελευταίας επαναφοράς μου** και πατήστε **Επόμενο**.

Dell DataSafe Local Backup (Δημιουργία τοπικών αντιγράφων ασφαλείας Dell DataSafe)

 **ΠΡΟΣΟΧΗ:** Με τη χρήση της εφαρμογής Dell DataSafe Local Backup (Δημιουργία τοπικών αντιγράφων ασφαλείας Dell DataSafe) για την επαναφορά του λειτουργικού σας συστήματος, καταργούνται οριστικά τα προγράμματα ή τα προγράμματα οδήγησης που εγκαταστήσατε, αφού παραλάβετε τον υπολογιστή. Δημιουργήστε μέσα αντιγράφων ασφαλείας των εφαρμογών που χρειάζεται να εγκαταστήσετε στον υπολογιστή, προτού χρησιμοποιήσετε την εφαρμογή Dell DataSafe Local Backup (Δημιουργία τοπικών αντιγράφων ασφαλείας Dell DataSafe). Χρησιμοποιήστε την εφαρμογή Dell

DataSafe Local Backup (Δημιουργία τοπικών αντιγράφων ασφαλείας Dell DataSafe) μόνο εάν το πρόβλημα του λειτουργικού συστήματος δεν επιλύθηκε με την Επαναφορά Συστήματος.

 **ΠΡΟΣΟΧΗ:** Παρόλο που η εφαρμογή **Dell Datasafe Local Backup (Δημιουργία τοπικών αντιγράφων ασφαλείας Dell DataSafe)** είναι σχεδιασμένη ώστε να διατηρεί τα αρχεία δεδομένων στον υπολογιστή, συνιστάται να δημιουργείτε αντίγραφα ασφαλείας των αρχείων δεδομένων σας, προτού χρησιμοποιήσετε τη συγκεκριμένη εφαρμογή.

 **ΣΗΜΕΙΩΣΗ:** Η εφαρμογή Dell DataSafe Local Backup (Δημιουργία τοπικών αντιγράφων ασφαλείας Dell DataSafe) ενδέχεται να μην είναι διαθέσιμη σε όλες τις περιοχές.

 **ΣΗΜΕΙΩΣΗ:** Εάν η εφαρμογή Dell DataSafe Local Backup (Δημιουργία τοπικών αντιγράφων ασφαλείας Dell DataSafe) δεν είναι διαθέσιμη στον υπολογιστή σας, χρησιμοποιήστε τη λειτουργία Dell Factory Image Restore (Επαναφορά εργοστασιακής εικόνας Dell) (ανατρέξτε στην ενότητα «Dell Factory Image Restore (Επαναφορά εργοστασιακής εικόνας Dell)» στη σελίδα 94) για να εκτελέσετε επαναφορά του λειτουργικού σας συστήματος.

Επαναφορά του λειτουργικού συστήματος

Μπορείτε να χρησιμοποιήσετε την εφαρμογή Dell DataSafe Local Backup (Δημιουργία τοπικών αντιγράφων ασφαλείας Dell DataSafe) για επαναφορά της μονάδας σκληρού δίσκου στην κατάσταση λειτουργίας που βρισκόταν όταν αγοράσατε τον υπολογιστή σας, χωρίς να διαγραφούν τα αρχεία δεδομένων.

Με την εφαρμογή Dell DataSafe Local Backup (Δημιουργία τοπικών αντιγράφων ασφαλείας Dell DataSafe) μπορείτε:

- Να δημιουργήσετε αντίγραφα ασφαλείας και να επαναφέρετε τον υπολογιστή σε μια προηγούμενη κατάσταση λειτουργίας
- Να δημιουργήσετε μέσα αποκατάστασης συστήματος

Dell DataSafe Local Backup Basic (Δημιουργία τοπικών αντιγράφων ασφαλείας Dell DataSafe Basic)

Για να επαναφέρετε το λογισμικό εργοστασιακής εγκατάστασης της Dell διατηρώντας τα αρχεία δεδομένων:

1. Απενεργοποιήστε τον υπολογιστή.
 2. Αποσυνδέστε όλες τις συσκευές (μονάδα USB, εκτυπωτή, κ.λπ.) από τον υπολογιστή και αφαιρέστε τυχόν εσωτερικό υλικό που προσθέσατε πρόσφατα.
-  **ΣΗΜΕΙΩΣΗ:** Μην αποσυνδέσετε το μετασχηματιστή AC.
3. Ενεργοποιήστε τον υπολογιστή σας.
 4. Μόλις εμφανιστεί το λογότυπο DELL, πατήστε το πλήκτρο <F8> αρκετές φορές για να αποκτήσετε πρόσβαση στο παράθυρο **Advanced Boot Options** (Επιλογές εκκίνησης για προχωρημένους).

 **ΣΗΜΕΙΩΣΗ:** Εάν περιμένετε πολλή ώρα και εμφανίζεται το λογότυπο του λειτουργικού συστήματος, συνεχίστε να περιμένετε έως ότου δείτε την επιφάνεια εργασίας των Microsoft Windows και μετά τερματίστε τη λειτουργία του υπολογιστή σας και δοκιμάστε ξανά.

5. Επιλέξτε **Repair Your Computer** (Επιδιόρθωση του υπολογιστή σας).

6. Επιλέξτε **Dell DataSafe Restore and Emergency Backup** (Επαναφορά και δημιουργία αντιγράφων ασφαλείας έκτακτης ανάγκης Dell DataSafe) από το μενού **System Recovery Options** (Επιλογές αποκατάστασης συστήματος) και ακολουθήστε τις οδηγίες στην οθόνη.

 **ΣΗΜΕΙΩΣΗ:** Η διαδικασία αποκατάστασης μπορεί να διαρκέσει μία ώρα ή παραπάνω, ανάλογα με το μέγεθος των δεδομένων που πρόκειται να ανακτηθούν.

 **ΣΗΜΕΙΩΣΗ:** Για περισσότερες πληροφορίες, ανατρέξτε στο άρθρο 353560 της γνωσιακής βάσης στη διεύθυνση **support.dell.com**.

Αναβάθμιση σε Dell DataSafe Local Backup Professional (Δημιουργία τοπικών αντιγράφων ασφαλείας Dell DataSafe Professional)

 **ΣΗΜΕΙΩΣΗ:** Η εφαρμογή Dell DataSafe Local Backup Professional (Δημιουργία τοπικών αντιγράφων ασφαλείας Dell DataSafe Professional) ενδέχεται να είναι εγκατεστημένη στον υπολογιστή σας, εάν την παραγγείλατε κατά την αγορά.

Η εφαρμογή Dell DataSafe Local Backup Professional (Δημιουργία τοπικών αντιγράφων ασφαλείας Dell DataSafe Professional) παρέχει πρόσθετες δυνατότητες που σας επιτρέπουν:

- Να δημιουργήσετε αντίγραφα ασφαλείας και να εκτελέσετε επαναφορά του υπολογιστή βάσει τύπων αρχείων
- Να δημιουργήσετε αντίγραφα ασφαλείας αρχείων σε μια τοπική συσκευή αποθήκευσης

- Να προγραμματίσετε την αυτόματη δημιουργία αντιγράφων ασφαλείας

Για να κάνετε αναβάθμιση στην εφαρμογή Dell DataSafe Local Backup Professional (Δημιουργία τοπικών αντιγράφων ασφαλείας Dell DataSafe Professional):

1. Κάντε διπλό κλικ στο εικονίδιο Dell DataSafe Local Backup ((Δημιουργία τοπικών αντιγράφων ασφαλείας Dell DataSafe)  στην περιοχή ειδοποιήσεων της επιφάνειας εργασίας σας.
2. Κάντε κλικ στην επιλογή **UPGRADE NOW!** (**ΑΜΕΣΗ ΑΝΑΒΑΘΜΙΣΗ!**)
3. Ακολουθήστε τις οδηγίες στην οθόνη.

Μέσο αποκατάστασης συστήματος

△ ΠΡΟΣΟΧΗ: Παρόλο που το μέσο αποκατάστασης συστήματος είναι σχεδιασμένο ώστε να διατηρεί τα αρχεία δεδομένων στον υπολογιστή, συνιστάται να δημιουργείτε αντίγραφα ασφαλείας των αρχείων δεδομένων σας, προτού χρησιμοποιήσετε το μέσο αποκατάστασης συστήματος.

Μπορείτε να χρησιμοποιήσετε το μέσο αποκατάστασης συστήματος, το οποίο έχει δημιουργηθεί με την εφαρμογή Dell DataSafe Local Backup (Δημιουργία τοπικών αντιγράφων ασφαλείας Dell DataSafe), για επαναφορά της μονάδας σκληρού δίσκου στην κατάσταση λειτουργίας που βρισκόταν όταν αγοράσατε τον υπολογιστή σας, χωρίς να διαγραφούν τα αρχεία δεδομένων από τον υπολογιστή.

Χρησιμοποιήστε το μέσο αποκατάστασης συστήματος σε περίπτωση:

Επαναφορά του λειτουργικού συστήματος

- Βλάβης του λειτουργικού συστήματος που δεν επιτρέπει τη χρήση των επιλογών αποκατάστασης που είναι εγκατεστημένες στον υπολογιστή.
- Βλάβης της μονάδας σκληρού δίσκου που δεν επιτρέπει την ανάκτηση δεδομένων.

Για να κάνετε επαναφορά του λογισμικού εργασιακής εγκατάστασης της Dell του υπολογιστή σας χρησιμοποιώντας το μέσο αποκατάστασης συστήματος:

1. Τοποθετήστε το δίσκο αποκατάστασης συστήματος ή τη φορητή μνήμη USB και κάντε επανεκκίνηση του υπολογιστή.
2. Μόλις εμφανιστεί το λογότυπο DELL, πατήστε αμέσως το πλήκτρο <F12>.

✍ ΣΗΜΕΙΩΣΗ: Εάν περιμένετε πολλή ώρα και εμφανίζεται το λογότυπο του λειτουργικού συστήματος, συνεχίστε να περιμένετε έως ότου δείτε την επιφάνεια εργασίας των Microsoft Windows και μετά τερματίστε τη λειτουργία του υπολογιστή σας και δοκιμάστε ξανά.

Επαναφορά του λειτουργικού συστήματος

3. Επιλέξτε την κατάλληλη συσκευή εκκίνησης από τη λίστα και πατήστε το πλήκτρο <Enter>.
4. Ακολουθήστε τις οδηγίες στην οθόνη.

Dell Factory Image Restore (Επαναφορά εργοστασιακής εικόνας Dell)

 **ΠΡΟΣΟΧΗ:** Η χρήση της λειτουργίας Dell Factory Image Restore (Επαναφορά εργοστασιακής εικόνας Dell) για την επαναφορά του λειτουργικού σας συστήματος διαγράφει μόνιμα όλα τα δεδομένα που υπάρχουν στο σκληρό δίσκο και καταργεί κάθε πρόγραμμα ή πρόγραμμα οδήγησης που εγκαταστήσατε μετά την παραλαβή του υπολογιστή σας. Εάν είναι δυνατό, προτού χρησιμοποιήσετε αυτές τις επιλογές, δημιουργήστε αντίγραφα ασφαλείας των δεδομένων. Χρησιμοποιήστε τη λειτουργία Dell Factory Image Restore (Επαναφορά εργοστασιακής εικόνας Dell) μόνο

εάν το πρόβλημα του λειτουργικού συστήματος δεν επιλύθηκε με την Επαναφορά Συστήματος.

 **ΣΗΜΕΙΩΣΗ:** Η λειτουργία Dell Factory Image Restore (Επαναφορά εργοστασιακής εικόνας Dell) ενδέχεται να μην είναι διαθέσιμη σε ορισμένες χώρες ή σε ορισμένους υπολογιστές.

 **ΣΗΜΕΙΩΣΗ:** Εάν η εφαρμογή Dell Factory Image Restore δεν είναι διαθέσιμη στον υπολογιστή σας, χρησιμοποιήστε την εφαρμογή Dell DataSafe Local Backup (ανατρέξτε στην ενότητα «Dell DataSafe Local Backup» στη σελίδα 88) για να κάνετε επαναφορά του λειτουργικού συστήματος.

Χρησιμοποιήστε τη λειτουργία Dell Factory Image Restore (Επαναφορά εργοστασιακής εικόνας Dell) μόνο ως τελευταία μέθοδο επαναφοράς του λειτουργικού σας συστήματος. Η επιλογή αυτή επαναφέρει το σκληρό δίσκο στην κατάσταση λειτουργίας στην οποία βρισκόταν όταν αγοράσατε τον υπολογιστή. Κάθε πρόγραμμα ή αρχείο που προστέθηκε από τότε που αγοράσατε τον υπολογιστή σας —συμπεριλαμβανομένων των αρχείων δεδομένων— διαγράφονται μόνιμα από τον σκληρό δίσκο. Τα αρχεία δεδομένων περιλαμβάνουν έγγραφα, υπολογιστικά φύλλα, μηνύματα ηλεκτρονικής αλληλογραφίας, ψηφιακές φωτογραφίες, αρχεία μουσικής κ.λπ. Εάν είναι δυνατό, δημιουργήστε αντίγραφα ασφαλείας όλων των δεδομένων σας, προτού χρησιμοποιήσετε τη λειτουργία Dell Factory Image Restore (Επαναφορά εργοστασιακής εικόνας Dell).

Έναρξη της εφαρμογής Dell Factory Image Restore

1. Θέστε σε λειτουργία τον υπολογιστή.
2. Μόλις εμφανιστεί το λογότυπο DELL, πατήστε το πλήκτρο <F8> αρκετές φορές για να αποκτήσετε πρόσβαση στο παράθυρο **Advanced Boot Options (Επιλογές εκκίνησης για προχωρημένους)**.
 **ΣΗΜΕΙΩΣΗ:** Εάν περιμένετε πολλή ώρα και εμφανίζεται το λογότυπο του λειτουργικού συστήματος, συνεχίστε να περιμένετε έως ότου δείτε την επιφάνεια εργασίας των Microsoft Windows και μετά τερματίστε τη λειτουργία του υπολογιστή σας και δοκιμάστε ξανά.
3. Επιλέξτε **Repair Your Computer (Επιδιόρθωση του υπολογιστή σας)**. Εμφανίζεται το παράθυρο **System Recovery Options (Επιλογές αποκατάστασης συστήματος)**.

4. Επιλέξτε μια διάταξη πληκτρολογίου και, στη συνέχεια, κάντε κλικ στην επιλογή **Next (Επόμενο)**.
5. Για να αποκτήσετε πρόσβαση στις επιλογές αποκατάστασης, συνδεθείτε ως τοπικός χρήστης. Για πρόσβαση στη γραμμή εντολών, πληκτρολογήστε `administrator` (διαχειριστής) στο πεδίο **User name (Όνομα χρήστη)** και, στη συνέχεια, κάντε κλικ στο κουμπί **OK**.
6. Κάντε κλικ στην επιλογή **Dell Factory Image Restore (Επαναφορά εργοστασιακής εικόνας Dell)**. Θα εμφανιστεί η οθόνη υποδοχής του **Dell Factory Image Restore (Επαναφορά εργοστασιακής εικόνας Dell)**.
 **ΣΗΜΕΙΩΣΗ:** Ανάλογα με τη ρύθμιση των παραμέτρων σας, μπορεί να χρειαστεί να επιλέξετε **Dell Factory Tools (Εργοστασιακά εργαλεία Dell)** και, στη συνέχεια, **Dell Factory Image Restore (Επαναφορά εργοστασιακής εικόνας Dell)**.

7. Κάντε κλικ στην επιλογή **Next (Επόμενο)**. Εμφανίζεται η οθόνη **Confirm Data Deletion (Επιβεβαίωση διαγραφής δεδομένων)**.

 **ΣΗΜΕΙΩΣΗ:** Εάν δεν θέλετε να προχωρήσετε στη λειτουργία Factory Image Restore (Επαναφορά εργοστασιακής εικόνας), πατήστε **Cancel (Άκυρο)**.

8. Επιλέξτε το πλαίσιο ελέγχου για να επιβεβαιώσετε ότι θέλετε να συνεχίσετε την εκ νέου διαμόρφωση του σκληρού δίσκου και την επαναφορά του λογισμικού συστήματος στην εργοστασιακή κατάσταση και, στη συνέχεια, κάντε κλικ στο κουμπί **Next (Επόμενο)**.

Η διαδικασία επαναφοράς αρχίζει και μπορεί να χρειαστεί πέντε λεπτά ή περισσότερο για να ολοκληρωθεί. Όταν ολοκληρωθεί η επαναφορά των εφαρμογών του λειτουργικού συστήματος και των εργοστασιακών εφαρμογών στην εργοστασιακή κατάσταση, εμφανίζεται ένα μήνυμα.

9. Κάντε κλικ στο κουμπί **Finish (Τέλος)** για επανεκκίνηση του υπολογιστή.

Αναζήτηση βοήθειας

Εάν αντιμετωπίζετε κάποιο πρόβλημα με τον υπολογιστή σας, μπορείτε να ακολουθήσετε τα εξής βήματα για τη διάγνωση και επίλυση του προβλήματος:

1. Για πληροφορίες και τις διαδικασίες που αφορούν το πρόβλημα που παρουσιάζει ο υπολογιστής σας, ανατρέξτε στην ενότητα «Επίλυση προβλημάτων» στη σελίδα 69.
2. Για τις διαδικασίες σχετικά με την εκτέλεση της εφαρμογής Dell Diagnostics, ανατρέξτε στην ενότητα «Dell Diagnostics» στη σελίδα 82.
3. Συμπληρώστε τη «Διαγνωστική λίστα ελέγχου» στη σελίδα 106.
4. Χρησιμοποιήστε την ολοκληρωμένη σειρά υπηρεσιών της Dell μέσω Διαδικτύου που είναι διαθέσιμες στην Υποστήριξη της Dell (**support.dell.com**) για βοήθεια σχετικά με τις διαδικασίες εγκατάστασης και αντιμετώπισης προβλημάτων. Για μια πιο αναλυτική λίστα της Υποστήριξης της Dell στο Διαδίκτυο ανατρέξτε στην ενότητα «Υπηρεσίες μέσω Διαδικτύου» στη σελίδα 100.
5. Εάν το πρόβλημα δεν επιλυθεί με τα προηγούμενα βήματα, ανατρέξτε στην ενότητα «Προτού τηλεφωνήσετε» στη σελίδα 105.



ΣΗΜΕΙΩΣΗ: Επικοινωνήστε με το τμήμα Υποστήριξης της Dell από ένα τηλέφωνο κοντά στον υπολογιστή, ώστε το αρμόδιο προσωπικό να μπορέσει να σας βοηθήσει με τις αναγκαίες διαδικασίες.

 **ΣΗΜΕΙΩΣΗ:** Το σύστημα κωδικών ταχείας εξυπηρέτησης της Dell ενδέχεται να μην είναι διαθέσιμο σε όλες τις χώρες.

Όταν σας ζητηθεί από το αυτοματοποιημένο τηλεφωνικό σύστημα της Dell, πληκτρολογήστε τον Κωδικό ταχείας εξυπηρέτησης ώστε η κλήση να διαβιβαστεί κατευθείαν στο αρμόδιο προσωπικό υποστήριξης. Εάν δεν έχετε Κωδικό ταχείας εξυπηρέτησης, ανοίξτε το φάκελο **Dell Accessories (Βοηθήματα Dell)**, κάντε διπλό κλικ στο εικονίδιο **Express Service Code (Κωδικός ταχείας εξυπηρέτησης)** και ακολουθήστε τις οδηγίες.

 **ΣΗΜΕΙΩΣΗ:** Ορισμένες από τις ακόλουθες υπηρεσίες δεν είναι πάντα διαθέσιμες σε όλες τις περιοχές εκτός των Η.Π.Α. Για πληροφορίες σχετικά με τη διαθεσιμότητα, επικοινωνήστε με τον αντιπρόσωπο της Dell στην περιοχή σας.

Τεχνική υποστήριξη και εξυπηρέτηση πελατών

Η υπηρεσία υποστήριξης της Dell είναι στη διάθεσή σας για να απαντήσει στις ερωτήσεις σας σχετικά με το υλικό Dell. Το προσωπικό υποστήριξης χρησιμοποιεί διαγνωστικό σύστημα με υπολογιστές για να παρέχει γρήγορες και ακριβείς απαντήσεις.

Για να επικοινωνήσετε με την υπηρεσία υποστήριξης της Dell, ανατρέξτε στην ενότητα «Προτού τηλεφωνήσετε» στη σελίδα 105 και, στη συνέχεια, στις πληροφορίες επικοινωνίας για την περιοχή σας ή επισκεφθείτε τη διεύθυνση **support.dell.com**.

DellConnect

Το DellConnect είναι ένα απλό εργαλείο πρόσβασης μέσω Διαδικτύου που δίνει τη δυνατότητα σε κάποιον συνεργάτη της Dell για παροχή υπηρεσιών και υποστήριξης να αποκτήσει πρόσβαση στον υπολογιστή σας μέσω ευρυζωνικής σύνδεσης, να διαγνώσει το πρόβλημά σας και να το επιδιορθώσει. Όλα αυτά γίνονται υπό την επίβλεψή σας. Για περισσότερες πληροφορίες, μεταβείτε στον ιστότοπο **dell.com/DellConnect**.

Υπηρεσίες μέσω διαδικτύου

Μπορείτε να μάθετε για τα προϊόντα και τις υπηρεσίες της Dell στους εξής ιστότοπους:

- **dell.com**
- **dell.com/ap** (μόνο για χώρες της Ασίας και του Ειρηνικού)
- **dell.com/jp** (μόνο για την Ιαπωνία)
- **euro.dell.com** (μόνο για την Ευρώπη)
- **dell.com/la** (για τις χώρες της Λατινικής Αμερικής και της Καραϊβικής)
- **dell.ca** (μόνο για τον Καναδά)

Μπορείτε να αποκτήσετε πρόσβαση στην Υποστήριξη της Dell μέσω των παρακάτω ιστότοπων και διευθύνσεων email:

ιστοσελίδες Υποστήριξης Dell

- **support.dell.com**
- **support.jp.dell.com** (μόνο για την Ιαπωνία)

- **support.euro.dell.com** (μόνο για την Ευρώπη)
- **supportapj.dell.com** (μόνο για την Ασία/Ειρηνικό)

Διευθύνσεις E-mail της Υποστήριξης Dell

- **mobile_support@us.dell.com**
- **support@us.dell.com**
- **la-techsupport@dell.com** (μόνο για τις χώρες της Λατινικής Αμερικής και της Καραϊβικής)
- **apsupport@dell.com** (μόνο για τις χώρες της Ασίας και του Ειρηνικού)

Διευθύνσεις ηλεκτρονικού ταχυδρομείου των τμημάτων μάρκετινγκ και πωλήσεων της Dell

- **apmarketing@dell.com** (μόνο για τις χώρες της Ασίας και του Ειρηνικού)
- **sales_canada@dell.com** (μόνο για τον Καναδά)

Πρωτόκολλο ανώνυμης μεταφοράς αρχείων (FTP)

- **ftp.dell.com**

Συνδεθείτε με το όνομα χρήστη: `anonymous` και χρησιμοποιήστε ως κωδικό πρόσβασης τη διεύθυνση email σας.

Αυτοματοποιημένη υπηρεσία ενημέρωσης για την κατάσταση της παραγγελίας σας

Για να ελέγξετε την κατάσταση των προϊόντων της Dell που έχετε παραγγείλει, μπορείτε να επισκεφτείτε τη διεύθυνση

support.dell.com ή να επικοινωνήσετε με την αυτοματοποιημένη υπηρεσία ενημέρωσης για την κατάσταση των παραγγελιών.

Ένα ηχογραφημένο μήνυμα σας ζητά τις πληροφορίες που χρειάζονται για να εντοπίσετε την παραγγελία σας και να ενημερωθείτε για την πορεία της.

Εάν υπάρχει κάποιο πρόβλημα με την παραγγελία σας, όπως ελλιπή ή λανθασμένα εξαρτήματα ή λανθασμένη χρέωση, επικοινωνήστε με την εξυπηρέτηση πελατών της Dell. Όταν τηλεφωνήσετε, θα πρέπει να έχετε διαθέσιμο το τιμολόγιο ή την απόδειξη παραλαβής της συσκευασίας.

Για τον αριθμό τηλεφώνου που πρέπει να καλέσετε στην περιοχή σας, ανατρέξτε στην ενότητα «Επικοινωνία με την Dell» στη σελίδα 107.

Πληροφορίες για προϊόντα



Αν χρειάζεστε πληροφορίες για πρόσθετα προϊόντα της Dell ή θέλετε να κάνετε μια παραγγελία, μεταβείτε στον ιστότοπο της Dell στη διεύθυνση **dell.com**. Για πληροφορίες σχετικά με τον αριθμό τηλεφώνου που πρέπει να καλέσετε στην περιοχή σας ή για να μιλήσετε με έναν ειδικό πωλήσεων, ανατρέξτε στην ενότητα «Επικοινωνία με την Dell» στη σελίδα 107.

Επιστροφή προϊόντων για επισκευή στα πλαίσια της εγγύησης ή για πίστωση

Ετοιμάστε όλα τα είδη προς επιστροφή, είτε για επισκευή είτε για πίστωση, ως εξής:

-  **ΣΗΜΕΙΩΣΗ:** Προτού επιστρέψετε το προϊόν στην Dell, βεβαιωθείτε ότι έχετε δημιουργήσει αντίγραφα ασφαλείας των δεδομένων σας στη μονάδα σκληρού δίσκου και σε οποιαδήποτε συσκευή αποθήκευσης στο προϊόν. Διαγράψτε όλες τις απόρρητες, προσωπικές και ιδιωτικές πληροφορίες, καθώς και όλες τις πληροφορίες από αφαιρούμενα μέσα, όπως CD και κάρτες μέσων. Η Dell δεν φέρει ευθύνη για τυχόν εμπιστευτικές, ιδιοκτησιακές ή προσωπικές πληροφορίες, απώλεια ή καταστροφή δεδομένων, βλάβη ή απώλεια αφαιρούμενων μέσων που ενδέχεται να συμπεριλαμβάνονται στην επιστροφή του προϊόντος σας.

Αναζήτηση βοήθειας

1. Καλέστε την Dell για να λάβετε αριθμό εξουσιοδότησης επιστροφής υλικού και γράψτε τον καθαρά σε ένα εμφανές σημείο στο εξωτερικό μέρος της συσκευασίας. Για τον αριθμό τηλεφώνου που πρέπει να καλέσετε στην περιοχή σας, ανατρέξτε στην ενότητα «Επικοινωνία με την Dell» στη σελίδα 107.
2. Συμπεριλάβετε ένα αντίγραφο του τιμολογίου και μια επιστολή που να περιγράφει την αιτία επιστροφής.
3. Συμπεριλάβετε ένα αντίγραφο της λίστας ελέγχου του Dell Diagnostics (ανατρέξτε στην ενότητα «Διαγνωστική λίστα ελέγχου» στη σελίδα 106), που να υποδεικνύει τους ελέγχους που εκτελέσατε και κάθε μήνυμα σφάλματος που ανέφερε το Dell Diagnostics (ανατρέξτε στην ενότητα «Dell Diagnostics» στη σελίδα 82).
4. Συμπεριλάβετε τυχόν παρελκόμενα που ανήκουν στα στοιχεία προς επιστροφή (καλώδιο μετασχηματιστή AC, λογισμικό, οδηγούς κ.λπ.) εάν η επιστροφή αφορά πίστωση.
5. Συσκευάστε τον επιστρεφόμενο εξοπλισμό στην αρχική του (ή παρόμοια) συσκευασία.
 -  **ΣΗΜΕΙΩΣΗ:** Τα έξοδα αποστολής βαρύνουν εσάς. Επίσης, αναλαμβάνετε την ευθύνη για την ασφάλιση κάθε επιστρεφόμενου προϊόντος, καθώς και τον κίνδυνο απώλειας των προϊόντων κατά την αποστολή τους προς την Dell. Δεν γίνονται δεκτά τα δέματα με αντικαταβολή.
 -  **ΣΗΜΕΙΩΣΗ:** Επιστροφές που δεν πληρούν τις προαναφερόμενες απαιτήσεις δεν θα γίνονται δεκτές από το τμήμα παραλαβής της Dell και θα σας επιστρέφονται.

Προτού τηλεφωνήσετε

ΣΗΜΕΙΩΣΗ: Έχετε διαθέσιμο τον κωδικό ταχείας εξυπηρέτησης όταν τηλεφωνείτε. Ο κωδικός αυτός επιτρέπει στο αυτοματοποιημένο τηλεφωνικό σύστημα υποστήριξης της Dell να διαβιβάσει την κλήση σας πιο αποτελεσματικά. Μπορεί να σας ζητηθεί και η ετικέτα εξυπηρέτησής σας.

Εντοπισμός Ετικέτας εξυπηρέτησης και Κωδικού ταχείας εξυπηρέτησης

Μπορείτε να βρείτε την Ετικέτα εξυπηρέτησης και τον Κωδικό ταχείας εξυπηρέτησης για τον υπολογιστή σας στην ετικέτα που βρίσκεται στο κάτω μέρος του υπολογιστή.

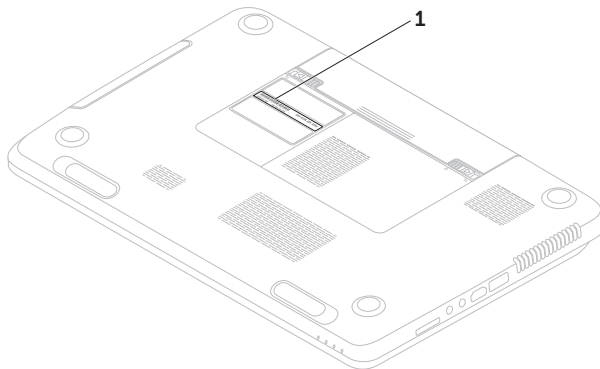

1 Ετικέτα εξυπηρέτησης και κωδικός ταχείας εξυπηρέτησης

Αναζήτηση βοήθειας

Θυμηθείτε να συμπληρώσετε την παρακάτω διαγνωστική λίστα ελέγχου. Εάν είναι εφικτό, ενεργοποιήστε τον υπολογιστή σας προτού τηλεφωνήσετε στην Dell για βοήθεια και καλέστε από ένα τηλέφωνο που βρίσκεται στον υπολογιστή σας ή κοντά σε αυτόν. Μπορεί να σας ζητηθεί να πληκτρολογήσετε μερικές εντολές στο πληκτρολόγιο, να μεταβιβάσετε λεπτομερείς πληροφορίες κατά τις λειτουργίες ή να δοκιμάσετε άλλα βήματα αντιμετώπισης προβλημάτων των οποίων η εκτέλεση είναι δυνατή μόνο στον υπολογιστή σας. Βεβαιωθείτε ότι έχετε διαθέσιμο το υλικό τεκμηρίωσης του υπολογιστή.

Διαγνωστική λίστα ελέγχου

- Ονοματεπώνυμο:
- Ημ/νία:
- Διεύθυνση:
- Αριθμός τηλεφώνου:
- Ετικέτα εξυπηρέτησης (γραμμικός κώδικας στο κάτω μέρος του υπολογιστή σας):
- Κωδικός ταχείας εξυπηρέτησης:
- Αριθμός εξουσιοδότησης επιστροφής υλικού (εάν τον έχετε λάβει από τον τεχνικό υποστήριξης της Dell):
- Λειτουργικό σύστημα και έκδοση:
- Συσκευές:
- Κάρτες επέκτασης:
- Είστε συνδεδεμένος σε δίκτυο; Ναι/Όχι
- Δίκτυο, έκδοση και προσαρμογέας δικτύου:
- Προγράμματα και εκδόσεις:

Ανατρέξτε στην τεκμηρίωση του λειτουργικού συστήματος για να προσδιορίσετε το περιεχόμενο των αρχείων εκκίνησης του υπολογιστή. Εάν ο υπολογιστής είναι συνδεδεμένος με εκτυπωτή, εκτυπώστε κάθε αρχείο. Διαφορετικά, καταγράψτε τα περιεχόμενα κάθε αρχείου, προτού τηλεφωνήσετε στην Dell.

- Μήνυμα σφάλματος, κωδικός ηχητικού σήματος ή κωδικός διαγνωστικού ελέγχου:
- Περιγραφή του προβλήματος και διαδικασίες που εκτελέσατε για την αντιμετώπισή του:

Επικοινωνία με την Dell

Οι πελάτες στις Η.Π.Α. μπορούν να καλέσουν τον αριθμό 800-WWW-DELL (800-999-3355).



ΣΗΜΕΙΩΣΗ: Εάν δεν διαθέτετε ενεργή σύνδεση στο Internet, μπορείτε να βρείτε πληροφορίες επικοινωνίας στο τιμολόγιο αγοράς σας, στο δελτίο αποστολής, το λογαριασμό ή τον κατάλογο προϊόντων της Dell.

Η Dell παρέχει αρκετές επιλογές υποστήριξης και εξυπηρέτησης μέσω διαδικτύου και μέσω τηλεφώνου. Η διαθεσιμότητα ποικίλλει ανάλογα με τη χώρα και το προϊόν. Ορισμένες υπηρεσίες ενδέχεται να μην είναι διαθέσιμες στην περιοχή σας.

Αναζήτηση βοήθειας

Για να επικοινωνήσετε με την Dell σχετικά με πωλήσεις, τεχνική υποστήριξη ή θέματα εξυπηρέτησης πελατών:

1. Μεταβείτε στη διεύθυνση **dell.com/ContactDell**.
2. Επιλέξτε τη χώρα ή την περιοχή σας.
3. Επιλέξτε την κατάλληλη υπηρεσία ή τον σύνδεσμο που επιθυμείτε.
4. Επιλέξτε τη μέθοδο που σας εξυπηρετεί για να επικοινωνήσετε με την Dell.

Εύρεση περισσότερων πληροφοριών και πόρων

Εάν θέλετε:

να κάνετε επανεγκατάσταση του λειτουργικού συστήματος

να εκτελέσετε διαγνωστικό πρόγραμμα για τον υπολογιστή σας

να κάνετε επανεγκατάσταση του λογισμικού του συστήματος

για περισσότερες πληροφορίες σχετικά με το λειτουργικό σύστημα Microsoft Windows και τα χαρακτηριστικά του

Ανατρέξτε:

στην ενότητα «Μέσο αποκατάστασης συστήματος» στη σελίδα 93

στην ενότητα «Dell Diagnostics» στη σελίδα 82

στην ενότητα «My Dell Downloads» (Τα στοιχεία λήψης μου από την Dell) στη σελίδα 80

support.dell.com

Εάν θέλετε:

να αναβαθμίσετε τον υπολογιστή σας με νέα ή επιπρόσθετα εξαρτήματα, όπως μια νέα μονάδα σκληρού δίσκου

να επανατοποθετήσετε ή να αντικαταστήσετε ένα φθαρμένο ή ελαττωματικό εξάρτημα

Να βρείτε την Ετικέτα εξυπηρέτησης/τον Κωδικό ταχείας εξυπηρέτησης — Πρέπει να χρησιμοποιήσετε την Ετικέτα εξυπηρέτησης για την ταυτοποίηση του υπολογιστή σας στη διεύθυνση **support.dell.com** ή για την επικοινωνία σας με την τεχνική υποστήριξη

Ανατρέξτε:

στο *Εγχειρίδιο σέρβις* στη διεύθυνση **support.dell.com/manuals**



ΣΗΜΕΙΩΣΗ: Σε ορισμένες χώρες, το άνοιγμα και η αντικατάσταση εξαρτημάτων του υπολογιστή σας μπορεί να καταστήσει την εγγύησή σας άκυρη. Ελέγξτε την εγγύηση και τις πολιτικές επιστροφής προτού εκτελέσετε οποιαδήποτε εργασία στο εσωτερικό του υπολογιστή σας.

στο κάτω μέρος του υπολογιστή στην ενότητα «Κέντρο υποστήριξης Del» στη σελίδα 78

Εάν θέλετε:

να αναζητήσετε πληροφορίες σχετικά με τις βέλτιστες πρακτικές ασφαλείας για τον υπολογιστή σας

να ελέγξετε τις πληροφορίες εγγύησης, τους όρους και τις προϋποθέσεις (μόνο στις Η.Π.Α.), τις οδηγίες ασφαλείας, τις πληροφορίες περί κανονισμών, τις πληροφορίες περί εργονομίας και την άδεια χρήσης τελικού χρήστη

Ανατρέξτε:

τα έγγραφα περί ασφαλείας και κανονισμών που συνοδεύουν τον υπολογιστή σας, καθώς και dell.com/regulatory_compliance

Εάν θέλετε:

να αναζητήσετε προγράμματα οδήγησης και στοιχεία λήψης, αρχεία readme

να αποκτήσετε πρόσβαση στην τεχνική υποστήριξη και στη βοήθεια προϊόντων

να ελέγξετε την κατάσταση της παραγγελίας σας για νέες αγορές

να αναζητήσετε λύσεις και απαντήσεις σε συνήθεις ερωτήσεις



να βρείτε πληροφορίες για ενημερώσεις της τελευταίας στιγμής σχετικά με τεχνικές αλλαγές στον υπολογιστή σας ή προχωρημένο τεχνικό υλικό αναφοράς για τεχνικούς ή έμπειρους χρήστες

Ανατρέξτε:

support.dell.com

Προδιαγραφές

Στην ενότητα αυτή παρέχονται πληροφορίες τις οποίες μπορεί να χρειαστείτε κατά την εγκατάσταση, την ενημέρωση προγραμμάτων οδήγησης και την αναβάθμιση του υπολογιστή σας.

ΣΗΜΕΙΩΣΗ: Οι προσφορές ενδέχεται να διαφέρουν κατά περιοχή. Για περισσότερες πληροφορίες σχετικά με τις ρυθμίσεις του υπολογιστή σας, ανατρέξτε στην ενότητα **Λεπτομερείς πληροφορίες συστήματος** στο Κέντρο υποστήριξης της Dell. Για να εκκινήσετε το Κέντρο υποστήριξης Dell, πατήστε το κουμπί Κέντρο υποστήριξης Dell που βρίσκεται  στο πληκτρολόγιο ή κάντε κλικ στο **Start (Έναρξη)**  → **All Programs (Όλα τα προγράμματα)** → **Dell** → **Dell Support Center (Κέντρο υποστήριξης Dell)** → **Launch Dell Support Center (Εκκίνηση Κέντρου υποστήριξης Dell)**.

Μοντέλο υπολογιστή

Dell Inspiron N7110

Πληροφορίες υπολογιστή

Chipset συστήματος	Σειρά Mobile Intel 6
Τύποι επεξεργαστών	Intel Core i3 Intel Core i5 Intel Core i7 Intel Pentium Dual Core

Μνήμη συστήματος

Σύνδεσμος μονάδας μνήμης	δύο σύνδεσμοι SODIMM προσβάσιμοι από το χρήστη
Χωρητικότητα μονάδων μνήμης	1 GB, 2 GB και 4 GB
Ελάχιστη μνήμη	2 GB
Μέγιστη μνήμη	8 GB

Μνήμη συστήματος

Δυνατότητες διαμόρφωσης μνήμης	2 GB, 3 GB, 4 GB, 6 GB και 8 GB
Τύπος μνήμης	1333 MHz SODIMM DDR3

 **ΣΗΜΕΙΩΣΗ:** Για οδηγίες σχετικά με την αναβάθμιση μνήμης, ανατρέξτε στην ενότητα *Service Manual (Εγχειρίδιο σέρβις)* στη διεύθυνση support.dell.com/manuals.

Σύνδεσμοι

Ήχος	ένας σύνδεσμος μικροφώνου και ένας σύνδεσμος στερεοφωνικών ακουστικών/ηχείων
Κάρτα Mini-Card	δύο σύνδεσμοι για μίνι κάρτα μισού μήκους

Σύνδεσμοι

Σύνδεσμος HDMI	Σύνδεσμος 19 ακίδων
Μετασχηματιστής δικτύου	ένας σύνδεσμος RJ45
USB	σύνδεσμος 4 ακίδων συμβατός με USB 2.0 δύο σύνδεσμοι 4 ακίδων συμβατοί με 3.0
Κάρτα γραφικών	ένας σύνδεσμος 15 οπών
eSATA	σύνδεσμος συνδυασμού 7 ακίδων/4 ακίδων eSATA/USB με PowerShare
Μονάδα ανάγνωσης κάρτας μέσω	μία υποδοχή 8 σε 1

Μονάδα ανάγνωσης κάρτας μέσω

Υποστηριζόμενες κάρτες	Κάρτα μνήμης Secure Digital (SD) Κάρτα μνήμης Secure Digital εκτεταμένης χωρητικότητας (SDXC) Κάρτα μνήμης Secure Digital υψηλής χωρητικότητας (SDHC) Συσκευή μνήμης Memory Stick (MS) Memory Stick PRO (MS-PRO) Κάρτα πολυμέσων (MMC) Κάρτα πολυμέσων Plus (MMC+) Κάρτα xD-Picture
------------------------	--

Πληκτρολόγιο

Αριθμός πλήκτρων	86 (Η.Π.Α. και Καναδάς), 87 (Ευρώπη), 90 (Ιαπωνία), 87 (Βραζιλία)
------------------	---

Επικοινωνίες

Μόντεμ (προαιρετικό)	εξωτερικό μόντεμ V.92 56 K USB
Μετασχηματιστής δικτύου	τοπικό δίκτυο (LAN) 10/100 Ethernet πάνω στην πλακέτα συστήματος
Ασύρματη σύνδεση	WLAN, WiMax/Wi-Fi bgn/abgn και ασύρματη τεχνολογία Bluetooth (προαιρετικό)/WiDi (προαιρετικό)

Ήχος

Ελεγκτής ήχου	Realtek ALC269
Ηχεία	2 x 2 Watt
Υπογούφερ	3 Watt
Στοιχεία ελέγχου έντασης ήχου	μενού προγράμματος λογισμικού και στοιχεία ελέγχου μέσω των

Κάρτα γραφικών

Ξεχωριστή

Ελεγκτής οθόνης	NVIDIA GeForce GT 525M
Μνήμη βίντεο	1 GB/2 GB DDR3

UMA:

Ελεγκτής οθόνης	Intel HD Graphics 3000
Μνήμη βίντεο	έως και 1.6 GB

Κάμερα

Ανάλυση κάμερας	1,0 megapixel
Τύπος κάμερας	ευρείας οθόνη HD
Ανάλυση βίντεο	1280 x 720

Οθόνη

Τύπος	HD+ WLED 17,3 ιντσών, TrueLife
-------	--------------------------------

Διαστάσεις:

Ύψος	214,8 mm (8,46 ίντσες)
Πλάτος	381,9 mm (15,03 ίντσες)
Διαγώνιος	438,2 mm (17,25 ίντσες)

Μέγιστη ανάλυση	1600 x 900
-----------------	------------

Ρυθμός ανανέωσης	60 Hz
------------------	-------

Οθόνη

Γωνία λειτουργίας	0° (κλειστή) έως 135°
Οριζόντια γωνία προβολής	40/40
Κατακόρυφη γωνία προβολής	15/30 (H/L)
Βήμα εικονοστοιχείων	0,2386 mm x 0,2386 mm

Επιφάνεια αφής

Ανάλυση θέσης X/Y (λειτουργία πίνακα γραφικών)	240 cpi
Μέγεθος:	
Ύψος	55 mm (2,16 ίντσες)
Πλάτος	100 mm (3,94 ίντσες)

Μπαταρία

«Έξυπνη» μπαταρία ιόντων λιθίου 6 στοιχείων:

Ύψος	22,80 mm (0,90 ίντσες)
Πλάτος	214 mm (8,43 ίντσες)
Βάθος	57,64 mm (2,27 ίντσες)
Βάρος	0,34 kg (0,75 lb)

«Έξυπνη» μπαταρία ιόντων λιθίου 9 στοιχείων:

Ύψος	22,80 mm (0,90 ίντσες)
Πλάτος	214 mm (8,43 ίντσες)
Βάθος	78,76 mm (3,10 ίντσες)
Βάρος	0,52 kg (1.15 lb)

Τάση λειτουργίας	11,1 VDC
Χρόνος φόρτισης (κατά προσέγγιση)	4 ώρες (όταν ο υπολογιστής είναι κλειστός)

Μπαταρία

Χρόνος λειτουργίας	ο χρόνος λειτουργίας της μπαταρίας ποικίλλει ανάλογα με τις συνθήκες λειτουργίας
Δισκοειδής μπαταρία	CR-2032

Φυσικά χαρακτηριστικά

Ύψος	29,70 mm έως 34 mm (1,17 ίντσες έως 1,34 ίντσες)
Πλάτος	418,4 mm (16,47 ίντσες)
Βάθος	286,80 mm (11,29 ίντσες)

Φυσικά χαρακτηριστικά

Βάρος (με μπαταρία 6 στοιχείων και μονάδα οπτικού δίσκου)	3,28 kg (7.23 lb)
---	-------------------

Τροφοδοτικό

 **ΣΗΜΕΙΩΣΗ:** Χρησιμοποιείτε μόνο μετασχηματιστές AC κατάλληλους για τον υπολογιστή σας. Ανατρέξτε στις πληροφορίες ασφαλείας που συνοδεύουν τον υπολογιστή σας.

Τάση εισόδου	100-240 VAC
Ρεύμα εισόδου (μέγιστο)	1.5 A/1.6 A/1.7 A/2.3 A/2.5 A
Συχνότητα εισόδου	50-60 Hz
Ισχύς εξόδου	65 W/90 W/130 W
Ρεύμα εξόδου:	

Τροφοδοτικό

65 W 3,34 A

90 W 4,62 A

130 W 6,7 A

Ονομαστική τάση
εξόδου 19,5 VDC

Εύρος θερμοκρασίας:

Λειτουργία 0° έως 40°C
(32° έως 104°F)

Φύλαξη -40° έως 70°C
(-40° έως 70,00°F)

Συνθήκες λειτουργίας υπολογιστή

Εύρος θερμοκρασίας:

Λειτουργία 0° έως 35°C
(32° έως 95°F)

Συνθήκες λειτουργίας υπολογιστή

Φύλαξη -40° έως 65°C
(-40° έως 149°F)

Σχετική υγρασία (μέγιστη):

Λειτουργία 10% έως 90% (χωρίς
συμπύκνωση)

Φύλαξη 5% έως 95% (χωρίς
συμπύκνωση)

Μέγιστη δόνηση (με χρήση τυχαίου
φάσματος δόνησης που προσομοιώνει το
περιβάλλον του χρήστη):

Λειτουργία 0,66 GRMS

Εκτός
λειτουργίας 1,30 GRMS

Συνθήκες λειτουργίας υπολογιστή

Μέγιστο τράνταγμα (κατά τη λειτουργία — μετρημένοι με το Dell Diagnostics να εκτελείται στη μονάδα σκληρού δίσκου και με μισό ημιτονοειδή παλμό διάρκειας 2 ms, εκτός λειτουργίας - μετρημένο με την κεφαλή του σκληρού δίσκου σταματημένη και με μισό ημιτονοειδή παλμό διάρκειας 2 ms):

Λειτουργία	110 G
Εκτός λειτουργίας	160 G

Υψόμετρο (μέγιστο):

Λειτουργία	–15,2 έως 3048 m (–50 έως 10.000 πόδια)
Φύλαξη	–15,2 έως 10.668 m (–50 έως 35.000 πόδια)

Επίπεδο αέριων ρύπων	G2 ή χαμηλότερο, όπως καθορίζει το πρότυπο ISA-S71.04-1985
----------------------	--

Παράρτημα

Πληροφορίες για το Επίσημο Πρότυπο του Μεξικού (NOM) (μόνο για το Μεξικό)

Οι παρακάτω πληροφορίες παρέχονται για τις συσκευές που περιγράφονται στο παρόν έγγραφο σύμφωνα με τις προδιαγραφές του Επίσημου Πρότυπου του Μεξικού (NOM):

Εισαγωγέας:

Dell México S.A. de C.V.

Paseo de la Reforma 2620 – Flat 11°

Col. Lomas Altas

11950 México, D.F.

Αριθμός μοντέλου κατά τους κανονισμούς	Τάση λειτουργίας	Συχνότητα	Κατανάλωση ρεύματος	Τάση εξόδου	Ένταση εξόδου
P14E	100-240 VAC	50-60 Hz	1.5 A/1.6 A/1.7 A/ 2.3 A/2.5 A	19,5 VDC	3.34 A/ 4.62 A/6.7 A

Για λεπτομέρειες, ανατρέξτε στις πληροφορίες ασφάλειας που συνοδεύουν τον υπολογιστή.

Για πρόσθετες πληροφορίες σχετικά με τις άριστες πρακτικές σε θέματα ασφάλειας, ανατρέξτε στον ιστότοπο dell.com/regulatory_compliance.

Ευρετήριο

C

CD, αναπαραγωγή και δημιουργία **65**

D

DataSafe Local Backup

Basic **90**

Professional **92**

DellConnect **100**

Dell Factory Image Restore **94**

Dell Stage **66**

DVD, αναπαραγωγή και δημιουργία **65**

H

Hardware Troubleshooter (Αντιμετώπιση προβλημάτων υλικού) **81**

I

ISP

παροχέας υπηρεσιών Internet **20**

W

Windows

Οδηγός συμβατότητας προγραμμάτων **76**

A

αντίγραφα ασφαλείας και αποκατάσταση **65**
αποστολή προϊόντων

για επιστροφή ή επισκευή **104**

ασύρματο δίκτυο

προβλήματα **71**

σύνδεση **15**

B

βοήθεια

βοήθεια και υποστήριξη **98**

Δ

Διαγνωστική λίστα ελέγχου **106**

Διευθύνσεις e-mail

για τεχνική υποστήριξη **101**

διευθύνσεις e-mail υποστήριξης **101**

δυνατότητες λογισμικού **64**

δυνατότητες υπολογιστή **64**

E

ενδεικτική λυχνία κατάστασης μπαταρίας **35**

ενδεικτική λυχνία λειτουργίας **35**

ενσύρματο δίκτυο

καλώδιο δικτύου, σύνδεση **10**

προβλήματα **71**

εξαερισμός, διασφάλιση **7**

εξυπηρέτηση πελατών **99**

επαναφορά εργοστασιακής εικόνας

συστήματος **94**

Επαναφορά Συστήματος **87**

Επικοινωνία με την Dell μέσω διαδικτύου **107**

επιλογές επανεγκατάστασης συστήματος **85**

επίλυση προβλημάτων **69**

επιστροφές στα πλαίσια της εγγύησης **103**

Επιφάνεια αφής

Κινήσεις **46**

Ετικέτα εξυπηρέτησης

εντοπισμός **105**

εύρεση περισσότερων πληροφοριών **110**

I

ιστότοποι υποστήριξης

παγκοσμίως **100**

K

Κέντρο υποστήριξης Dell 78

Κέντρο φορητότητας των Windows 50

κινήσεις

Επιφάνεια αφής 46

Λ

λυχνία δραστηριότητας μονάδας σκληρού
δίσκου 35

M

Μέσο αποκατάστασης συστήματος 93

Μονάδα οπτικού δίσκου

οπή εξαγωγής έκτακτης ανάγκης 53

Π

πολύπριζα, χρήση 9

πόροι, εύρεση περισσότερων 110

προβλήματα, επίλυση 69

προβλήματα λογισμικού 75

προβλήματα μνήμης

επίλυση 74

προβλήματα τροφοδοσίας, επίλυση 72

προβλήματα υλικού

διάγνωση 81

προγράμματα οδήγησης και στοιχεία
λήψης 113

προδιαγραφές 114

προϊόντα

πληροφορίες και αγορά 103

P

ροή αέρα, να επιτρέπεται 7

ρύθμιση, προτού ξεκινήσετε 7

Σ

σύνδεση

στο Internet **20**

σύνδεση FTP, ανώνυμη **101**

σύνδεση με δίκτυο

επιδιόρθωση **71**

σύνδεση στο Internet **20**

σύνδεσμος eSATA **27**

Σύνδεσμος HDMI **27**

T

τηλεφωνική επικοινωνία με την Dell **105**

Υ

υπολογιστής, ρύθμιση **7**

X

Χρήση της οπής εξαγωγής έκτακτης
ανάγκης **53**

Εκτύπωση στην Πολωνία

www.dell.com | support.dell.com



0GR746A02

Εκτυπώθηκε στην Κίνα
Εκτυπώθηκε σε ανακυκλώσιμο χαρτί

www.dell.com | support.dell.com



0GR746A02